

Oldalfali split klímák

Kezelési kézikönyv és garanciajegy



COOL4U

GROUP

 **Syen**[®]

Megfelelően csatlakoztassa a hálózati dugót!

Különben áramütést, túlmelegedést vagy tüzet okozhat.

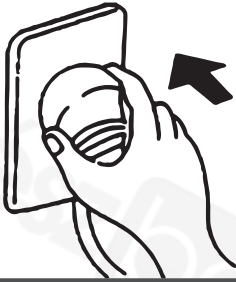

Működés közben ne húzza ki a hálózati dugót!

Ez áramütést vagy tüzet okozhat.

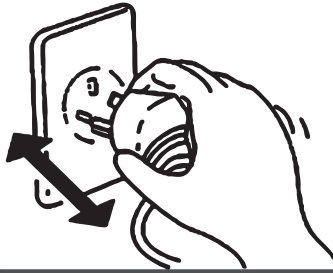

Ne használjon sérült vezetékét!
Ez túlmelegedést vagy tüzet okozhat.
Ha a vezeték megsérült csak szakemberrel cseréltesse ki.

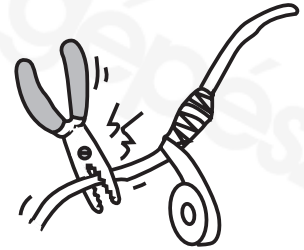

Ne használjon elosztót a klímaberendezés hálózati csatlakoztatásához!

Ez áramütést vagy tüzet okozhat.

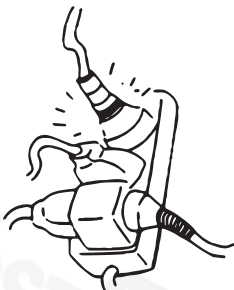

Ne érjen nedves kézzel a feszültség alatt levő berendezéshez!

Ez áramütést okozhat.

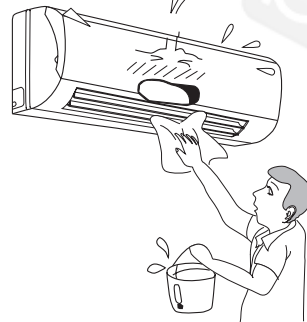

Ne nyúljon bele és ne dugjon semmit a berendezés levegőbefúvó nyílásaiba!

Ez sérülést és meghibásodást okozhat.

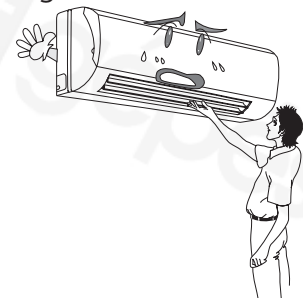

Ne irányítsa a hideg levegőt sokáig a testére!

Ez káros lehet az egészségére.



Ha égett szagot vagy füstöt érez kapcsolja ki a légkondicionálót, áramtalanítsa és értesítse valamely szakszervizt!

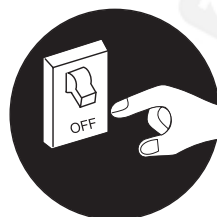

Csak szakemberre bízva a légkondicionáló megjavítását!

Ezzel elkerülheti a további meghibásodásokat.

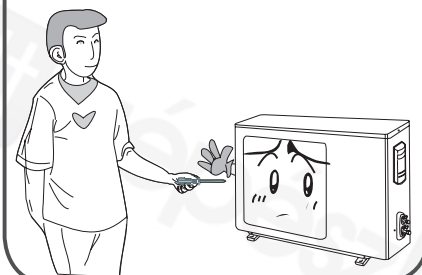

Csak a már meglévő beépített biztosítékokat használja!

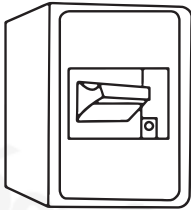

Ha sokáig nem használja a légkondicionálót, húzza ki a hálózati dugót!



Tisztítás előtt kapcsolja ki a berendezést és húzza ki a hálózati dugót! Ennek elmulasztása áramütést okozhat.

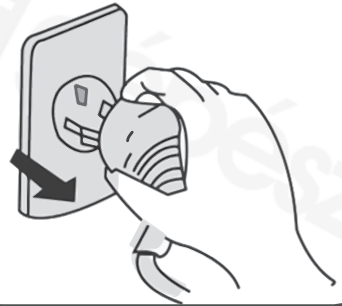

Ne a vezetéknél fogva húzza ki a hálózati dugót!



A légkondicionáló közelébe ne helyezzen tűzhelyet!

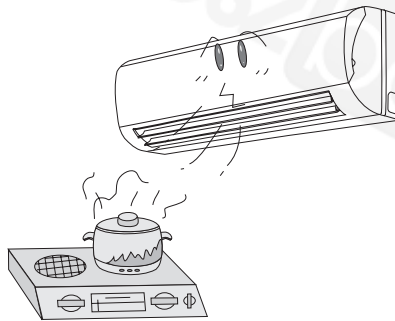

Ne tartson semmilyen gyúlékony anyagot, spayt a készülék közelében! Ez tüzet okozhat.

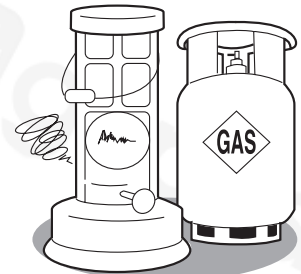

Győződjön meg róla, hogy a készülék stabil állványon legyen elhelyezve! Egyéb esetben a készülék leeshet és sérülést okozhat.

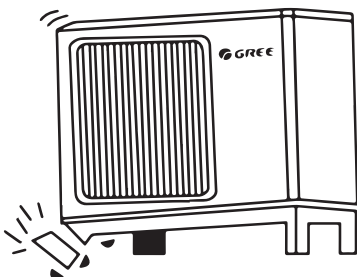

Ne álljon a berendezés kültéri egységére! Könnyen leeshet róla és sérülést szenvedhet.

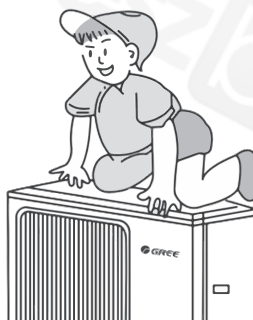

Ne tegyen semmit sem a beltéri, sem a kültéri egység elé, blokkolva ezzel a levegő szabad áramlását!

Ez csökkentheti a berendezés teljesítményét, vagy meghibásodást okozhat.



1. ON/OFF gomb

A berendezés be és kikapcsolásához.

2. MODE gomb

Megnyomásával a különböző üzemmódok közül választhat:

- automata
- hűtés
- párátlantás
- ventilátor
- fűtés

Bekapcsolásnál az AUTO mód az alapértelmezett. AUTO módban a hőmérséklet nincs kijelvezve.

3. FAN gomb

Megnyomásával a ventilátor sebességét állíthatja a következők szerint:



4. SWING gomb

Megnyomásával a terelőlapát állásait, illetve legyezését tudja váltani a következő ciklus szerint:



Gombnyomásonként válthatunk a fenti állások között.

5. TURBO gomb

Ezzel a gombbal tudja a berendezést gyorshűtésre, vagy gyorsfűtésre kapcsolni.

6. HŐMÉRSÉKLET BEÁLLÍTÓ gomb „FEL-LE”

A „LE” gomb megnyomásával a beállított hőmérsékletet csökkentheti. Ha 2 másodpercig tartja lenyomva, a hőmérséklet gyors állítása lehetséges.

A „FEL” gomb megnyomásával a beállított hőmérsékletet növelheti. Ha 2 másodpercig tartja lenyomva, a hőmérséklet gyors állítása lehetséges.

7. SLEEP gomb

Megnyomásával be, illetve kikapcsolhatja az éjszakai üzemmódokat. A berendezés kikapcsolásakor törlődik a beállítás. Részletes leírás a következő oldalakon.



8. TEMP gomb

A beállított hőmérséklet a szobahőmérséklet és a kültéri hőmérséklet között választhatunk. A kültéri hőmérséklet nem minden modellnél jeleníthető meg.

9. WIFI gomb

A WIFI gomb megnyomásával ki- vagy bekapcsolja a berendezés wifi modulját. Ha a gombot 10mp-ig nyomva tartja a WIFI funkció alap helyzetbe áll vissza. Alaphely-

zetben a hálózat neve: egy 8 jegyű szám és betű kombináció; jelszava: 12345678.

Az Android és iOS rendszerre letölthető „Wifi Smart” alkalmazással vezérelhető a berendezés.

10. LIGHT gomb

Kijelzővilágítás be- és kikapcsolásához. Bekapcsolt állapotát ikon jelzi.

11. CLOCK gomb

Megnyomásával az órát állíthatja be. A jelzés villogni fog, 5 másodpercen belül állítsa be a „FEL” vagy „LE” gombokkal az időt, majd a CLOCK gomb ismételt megnyomásával hagyja jóvá.

12. T-ON / T-OFF gomb

A T-ON gombbal tudja időzíteni a bekapcsolást, a T-OFF gombbal a kikapcsolást. Nyomja meg ezt a gombot egyszer, és megjelenik az időzítő. Ekkor a „FEL” és a „LE” gomb segítségével tudja beállítani a kívánt időt. (Ha folyamatosan nyomja, az idő gyorsabban változik.) Ezután nyomja meg még egyszer a gombot és azzal elmenti a beállítást. A távirányító azonnal küldi a jelet az berendezésnek és a villogás megszűnik. Ha ki szeretné kapcsolni a funkciót, szimplán nyomja meg még egyszer a korábbi gombot.

I Feel funkció:

A MODE és a „FEL” gomb együttes megnyomásával a készülék aktiválja az infrás távirányító hőmérséklet szenzorát, azért hogy a felhasználó adott helyzetéhez megfelelően állítsa be a szoba hőmérsékletét.

🔍 HŰTÉS ❄️ ÜZEMMÓD

A helységben lévő hőmérséklet és a beállított kívánt hőmérséklet eltérése szerint a berendezés vezérli hogy hűtsön vagy sem. Ha a helységben lévő hőmérséklet magasabb mint a beállított hőmérséklet, akkor a kompresszor üzemel. Ha alacsonyabb a kompresszor áll és csak a beltéri egység ventilátor motorja üzemel. A beállított hőmérséklet 16 és 30 Celsius fok között lehet.

1. Az 1-es számmal jelölt „be/ki” gomb megnyomásával kapcsolja be a berendezést.
2. A „MODE” gomb segítségével válassza ki a hűtés ❄️ üzemmódot.
3. A „🌀” gomb megnyomásával válassza ki a légterelő levegő terelési irányát.
4. A „FAN” gomb segítségével állítsa be a ventilátor sebességét. 📶
5. A „+” és a „-” gombok segítségével állítsa be a kívánt hőmérsékletet. 24°C

🔍 FŰTÉS 🔥 ÜZEMMÓD

Ha a helységben lévő hőmérséklet alacsonyabb mint a beállított hőmérséklet, akkor a kompresszor üzemel. Ha magasabb, a kompresszor és a kültéri egység ventilátor motor áll, és a beltéri ventilátor motor leáll. A légterelő motor vízszintesre állítja a légterelő lemezeket. A beállított hőmérséklet 16 és 30 Celsius fok között lehet.

1. Az 1-es számmal jelölt „be/ki” gomb megnyomásával kapcsolja be a berendezést.
2. A „MODE” gomb segítségével válassza ki a fűtés 🔥 üzemmódot.
3. A „🌀” gomb megnyomásával válassza ki a légterelő levegő terelési irányát.
4. A „FAN” gomb segítségével állítsa be a ventilátor sebességét. 📶
5. A „+” és a „-” gombok segítségével állítsa be a kívánt hőmérsékletet. 24°C

🔍 PÁRÁTLANÍTÁS 💧 ÜZEMMÓD

Ha a helységben lévő hőmérséklet alacsonyabb mint a beállított hőmérséklet, akkor a kompresszor, a kültéri és a beltéri egység ventilátor motorja leáll. Ha a helységben lévő hőmérséklet +/- 2 Celsius fokkal a beállított hőmérséklet körül van, a légkondicionáló páratlanítja a levegőt. Ha a helység hőmérséklete magasabb mint a beállított akkor a légkondicionáló hűtés üzemmódba kapcsol. A beállított hőmérséklet 16 és 30 Celsius fok között lehet.

1. Az 1-es számmal jelölt „be/ki” gomb megnyomásával kapcsolja be a berendezést.
2. A „MODE” gomb segítségével válassza ki a páratlanítás 💧 üzemmódot.
3. A „🌀” gomb megnyomásával válassza ki a légterelő levegő terelési irányát.
4. A ventilátor sebességét a páratlanítás üzemmódban nem lehet állítani.
5. A „+” és a „-” gombok segítségével állítsa be a kívánt hőmérsékletet. AUTO

24°C

🔍 AUTOMATA 🔄 ÜZEMMÓD

Automata üzemmódban a berendezés a helység hőmérsékletétől függően automatikusan kapcsol hűtés, fűtés vagy ventilátor üzemmódba. ❄️ 🔥 🌀
Automata üzemmódban 20/25°C a kért hőmérséklet, ez az érték nem állítható.

1. Az 1-es számmal jelölt „be/ki” gomb megnyomásával kapcsolja be a berendezést.
2. A „MODE” gomb segítségével válassza ki az automata 🔄 üzemmódot.
3. A hőmérséklet automatikusan állítódik, ventilátor sebessége állítható marad. AUTO

8°C-OS FŰTÉS (csak a funkcióval rendelkező modelleknél)

Amikor a berendezés fűtés üzemben van, a TEMP és a CLOCK gombok együttes lenyomásával 8°C-os hőntartás kapcsolható, mely az átmenetileg használaton kívüli ingatlan fagymentesítésére használható. Hűtés üzemben a gombkombináció az energiatakarékos funkciót kapcsolja be, ekkor a kijelzőn az SE felirat jelenik meg.

LOCK (zár)







Ki- illetve bekapcsolt állapotban a „+” valamint a „-” gomb egyidejű lenyomásával lezárhatjuk/feloldhatjuk a billentyűzetet. Amikor lezárt állapotban van, a kijelzőn megjelenik egy LOCK ikon. Feloldott állapotban ez az ikon nem látszik. A beüzemelés után, a feloldott állapot az alapértelmezett.

°F/°C

Kikapcsolt állapotban a „MODE” és a „-” gomb együttes lenyomásával tud váltani a °C és a °F között.

ÉJSZAKAI ÜZEMMÓD

Ha az éjszakai üzemmód be van kapcsolva és a berendezés hűtés vagy szárítás üzemmódban van, a beállított hőmérséklet automatikusan 1 órán belül 1 Celsius fokkal növekszik, 2 órán belül pedig 2 Celsius fokkal. Ha a berendezés fűtés üzemmódban van, a beállított hőmérséklet automatikusan 1 órán belül 1 fokkal, 2 órán belül 2 fokkal lecsökken.

1. Az 1-es számmal jelölt „be/ki” gomb megnyomásával kapcsolja be a berendezést.
2. A „MODE” gomb segítségével válassza ki a hűtés, párátlantás vagy fűtés üzemmódot.
3. A „ ” gomb megnyomásával válassza ki a légterelők levegő terelési irányát.   
4. A ventilátor sebességét a „FAN” gombbal tudja beállítani. 
5. A „+C” és a „-C” gombok segítségével állítsa be a kívánt hőmérsékletet. 
6. A „SLEEP” nyomógombbal bekapcsolhatja az éjszakai üzemmódot. A kijelzőn a  jel jelenik meg.

HŐBEFÚVÁS

Amikor a berendezés „HEAT” vagy „AUTO HEAT” módban van, a kompresszor és a külső ventilátor elindul. A beltéri ventilátor mindaddig nem indul, amíg a befűjt levegő hőmérséklete kellemesen meleg nem lesz.

BELTÉRI EGYSÉG

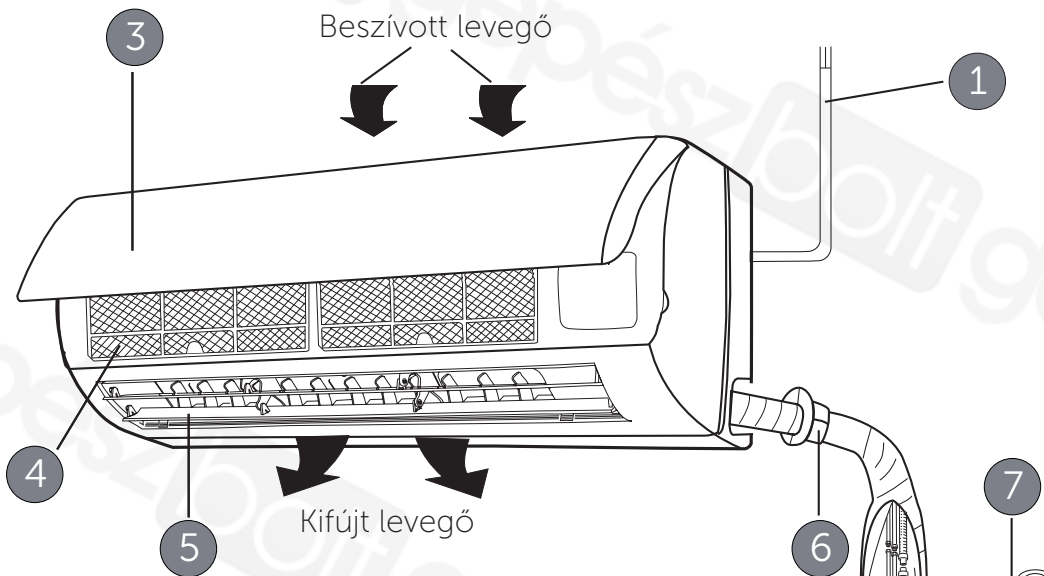

❄️ hűtés

💧 páratlanítás

☀️ fűtés

🔌 működés

88 beállított hőmérséklet

Távirányító



- 1. Elektromos kábel
- 2. Távirányító
- 3. Előlap
- 4. Szűrő
- 5. Légterelő
- 6. Védőcső
- 7. Szigetelés
- 8. Csatlakozó vezeték
- 9. Vízelvezető cső

KÜLTÉRI EGYSÉG

Beszívott levegő

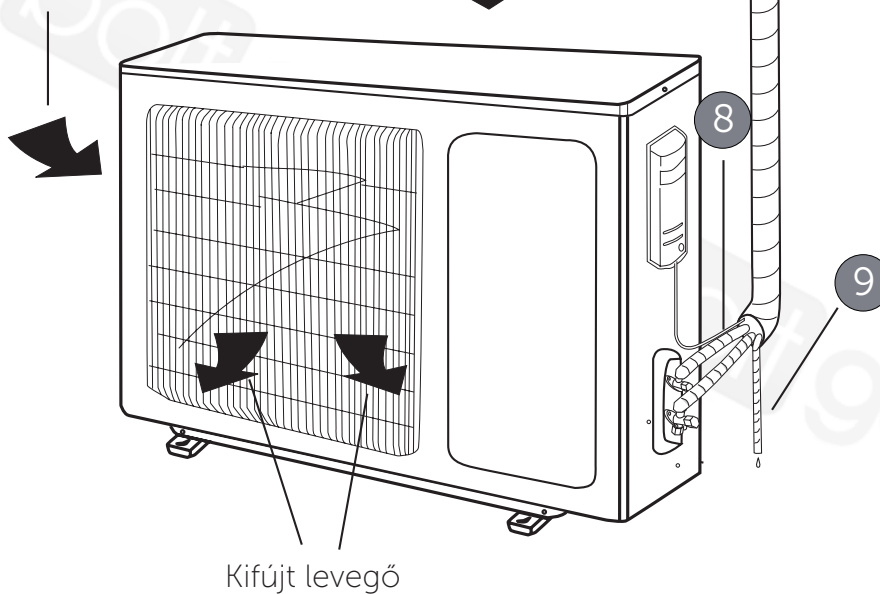

⚡ HASZNÁLAT ELŐTTI TEENDŐK

1. Győződjön meg, hogy ne legyen semmi sem a beltéri, sem a kültéri egység előtt ami akadályozná a levegő szabad áramlását!
2. Ellenőrizze a megfelelő hálózati csatlakoztatást!
3. Szükség esetén cseréljen szűrőt a klíma beltéri egységében!
4. Szükség esetén cseréljen elemet a távirányítóban.

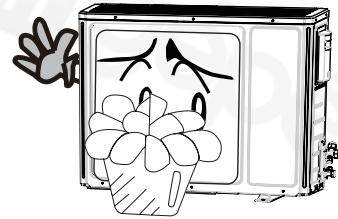
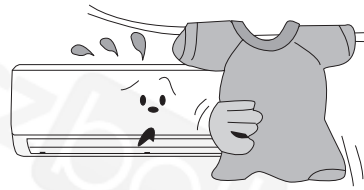

⚡ HASZNÁLAT UTÁNI TEENDŐK

1. Tisztítsa meg a szűrőket a beltéri egységben és az egyéb részeket!
2. Távolítsa el a kültéri egységről a szennyeződéseket.
3. Ha rozsdát talál a kültéri egységen, gondoskodjon a megfelelő felületkezelésről, hogy megóvja a továbbterjedést.

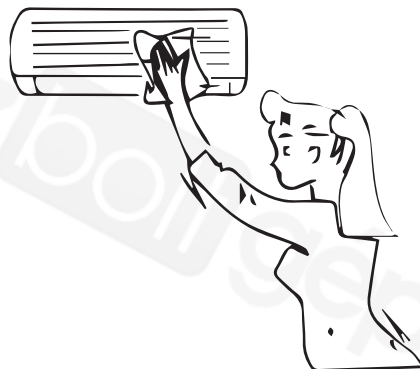

⚡ SZŰRŐK TISZTÍTÁSA

Tisztítás előtt áramtalanítsa a berendezést. Tisztítás közben ne nyúljon a lamellákhoz, mert azok sérülést okozhatnak.

1. Nyissa fel az előlapot, majd lefelé húzva vegye ki a szűrőket a helyükről.
2. Tisztítsa meg a szűrőket porszívóval, vagy langyos vízzel.
3. A tiszta, száraz szűrőket tolja vissza a sínbe, majd csukja le az előlapot.

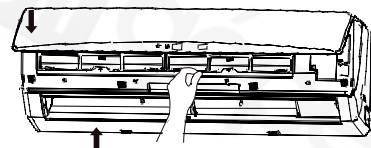
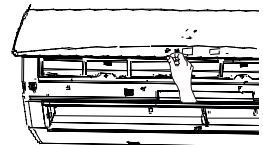
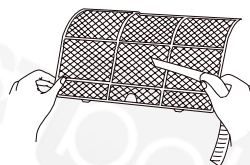
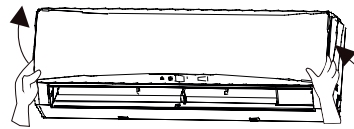

⚡ AZ ELEMOK KICSERÉLÉSE

1. Távolítsa el a távirányító hátánál levő elemeket takaró fedelelet.
2. Tegyen bele két megfelelő méretű elemet.
3. Rögzítse vissza a takaró fedelelet.

Megjegyzés:

1. Ne legyen az egyik elem új, a másik használt. Ne legyenek különfélék az elemek.
2. Vegye ki az elemeket, ha sokáig nem használja a távirányítót.
3. Az elemek élettartama kb. 1 év.

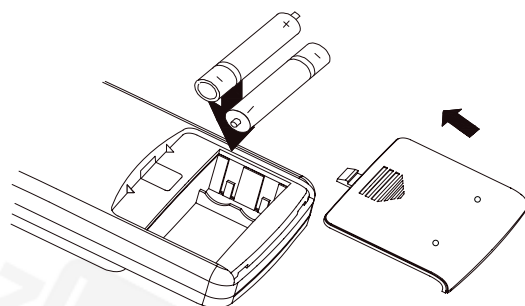
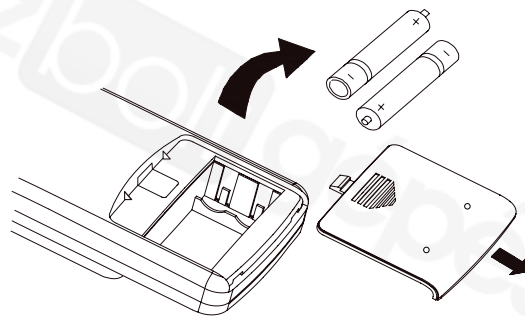

⚡ LEOLVASZTÁS

Ha a kültéri hőmérséklet alacsony és a páratartalom magas, fűtés üzemmódban a kültéri hőcserélőn jég képződhet. Ilyenkor a berendezés automatikusan leolvasztás üzemmódba vált. Ekkor a kijelzőn a fűtés LED villog. (a berendezés ventilátorai nem működnek, kb. 8-10 percig)

A leolvasztás manuálisan is kapcsolható: állítsa fűtés üzemben a hőmérsékletet 16°C-ra, majd a +,-,+,-,+,- gombokat megnyomva elindul a leolvasztás.

⚡ HIBAEELHÁRÍTÁS

Ha a következőket észleli azonnal kapcsolja ki a berendezést, húzza ki a hálózati dugót és értesítse a legközelebbi szervizt:

1. Szokatlan hangot ad ki a berendezés üzemelés közben.
2. A biztosítékot gyakran kioldja.
3. Túlhevült elektromos vezeték, vagy dugvilla.
4. Szokatlanul büdöset érez a berendezés működésének következtében.



		SOH09BO-E32DA4A/I	SOH12BO-E32DA4A/I	SOH16BO-E32DA4B/I	SOH24BO-E32DA4C/I
HŰTŐ TELJESÍTMÉNY	kW	2,5(0,5~3,4)	3,2(0,6~3,6)	4,6(0,7-5,2)	6,2(1,8-6,4)
FŰTŐ TELJESÍTMÉNY	kW	2,8(0,5~3,5)	3,4(0,6-4,4)	5,2 (0,7-5,4)	6,4(1,6-6,6)
TELJ.FELVÉTEL HŰTŐ	W	781(160~1400)	997(100~1400)	1430(150-1700)	1760(600-2500)
TELJ.FELVÉTEL FŰTŐ	W	777(200~1500)	941(120-1500)	1400(160-1600)	1860(650-2600)
SEER/SCOP	W/W	6,10/4,00	6,10/4,00	6,10/4,00	6,50/4,00
BELTÉRI MÉRET	mm	773x250x185	773x250x185	970x300x225	970x300x225
BELTÉRI ZAJSZINT	dB(A)	40/37/35/28	42/37/35/28	48/45/39/34	48/44/40/34
BELTÉRI SÚLY	kg	8,5	8,5	13,5	13,5
KÜLTÉRI MÉRET	mm	776x540x320	842x596x320	842x596x320	955x700x396
KÜLTÉRI ZAJSZINT	dB(A)	52	52	54	57
KÜLTÉRI SÚLY	kg	29	31	34	46
FESZÜLTSG/BETÁP	V	230/KÜLTÉRI	230/KÜLTÉRI	230/KÜLTÉRI	230/KÜLTÉRI
MAX.ÁRAMERŐSSÉG	A	6,9	7,7	7,5	11,3
HŰTŐKÖZEG		R32	R32	R32	R32
HŰTŐKÖZEG ALAPT.	m	5	5	5	5
CSŐMÉRET FOLY/GÁZ	mm	6/10	6/10	6/10	6/16
MAX.CSÖVEZÉSI TÁV.	m	3/15	3/20	3/20	3/25
MAX.MAGASSÁG KÜL.	m	10	10	10	10
MŰK.TARTOMÁNY H.	°C	-15..+43	-15..+43	-15..+43	-15..+43
MŰK.TARTOMÁNY F.	°C	-15..+24	-15..+24	-15..+24	-15..+24

A táblázatban szereplő adatok a folyamatos technikai fejlesztéseknek köszönhetően módosulhatnak.

Importőr: Cool4u Kft.
5540 Szarvas, Szabadság út 14.
Tel: 66 514 680 Fax: 66 216 912

Forgalmazó:

P.H.

Jótállási jegy sorszáma:**Eladó szerv tölti ki:**

Modell:

Dátum:

Alíráás:

Köszönjük, hogy Syen klímaberendezést vásárolt. Amennyiben a termékkel kapcsolatos jótállási szolgáltatásokat igénybe kívánja venni, úgy kérjük, olvassa el az alábbi jótállási feltételeket. Figyelem: A berendezések szakszerviz által történő telepítését, üzembe helyezését, rendszeres karbantartást igényelnek. Minimális karbantartási igény: évi két alkalom. A karbantartások pontos számát a telepítő szerviz határozza meg.

Jótállási feltételek

A fogyasztót a Polgári Törvénykönyv 2013. évi V. törvény Hatodik Könyv XXIV. fejezet, 151/2003 (IX.22.), valamint a 19/2014. (IV. 29.) NGM rendeletben meghatározott jogok illetik meg.

- 1.) Figyelem! Az eladótól, a készülék üzembe helyezőtől követelje meg a jótállási jegy és az üzembe helyezési igazolás pontos kitöltését. A szabálytalanul kiállított jótállási jegy alapján érvényesített igények teljesítése a közvetlen eladót terheli.
- 2.) Jótállási idő 36 hónap és további 24 hónap a kompresszorra.
- 3.) A jótállási igény érvényesítésére az jogosult, aki a készülékkel és annak jótállási igényével rendelkezik 4.) A jótállási igényt érvényesíteni az értékesítő, üzembe helyező szerv által az összes szelvényen hitelesített jótállási jeggyel lehet. A hitelesített jótállási jegynek tartalmaznia kell: a.) A készülék típusát és gyártási számát. b.) Az eladás keltét. c.) Az eladó, üzembe helyező bélyegzőjét.
- 5.) Elvesztett jótállási jegyet csak az eladás napjának hitelt érdemlő igazolása (pl.: dátummal és bélyegzővel ellátott számla esetén) pótolunk.
- 6.) A jótállás a fogyasztó jogszabályból eredő jogait nem érinti.
- 7.) Fogyasztói jogvita esetén a fogyasztó a megyei (fővárosi) kereskedelmi és iparkamarák mellett működő békéltető testület eljárását is kezdeményezheti.

Készülék csere

A fogyasztó kérheti a készülék cseréjét, ha az a vásárlástól (üzembehelyezéstől) számított 3 napon belül oly mértékben meghibásodott, hogy az a rendeltetésszerű használatot akadályozza. A csere iránti igényt a vásárlás helyén lehet érvényesíteni. Ha cserére nincs lehetőség, a vásárló választása szerint a termék visszaszolgáltatásával egyidejűleg a vételárát vissza kell fizetni, vagy a vételár-különbözet elszámolása mellett más típusú terméket kell részére kiadni. A 3 napos határidőbe nem számít bele az az időtartam, amely alatt az üzlet bármely okból nem tartott nyitva.

Jótállási igény érvényesítésének kizáró okai

- 1.) Jótállási jegy hiánya.
- 2.) Hiányosan kitöltött jótállási jegy.
- 3.) A berendezés gyári száma hiányos, rongált, vagy módosított.
- 4.) Nem rendeltetésszerű használat.
- 5.) Szakszerűtlen telepítésből adódó meghibásodás.
- 6.) A berendezést az NKVH-nál nem regisztrált szakszerviz telepítette, helyezte üzembe, vagy javította.
- 7.) A javítás során nem a gyártó által előírt alkatrész lett beépítve.
- 8.) Kötelezően előírt karbantartások hiánya, vagy számlával nem igazolt karbantartás.
- 9.) Erőszakos külső behatás által okozott rongálódás.
- 10.) Bizonyítottan pillanatnyi túlfeszültségből eredő meghibásodás.
- 11.) Elemi kár, zavargás, vagy a egyéb a gyártón, forgalmazón kívül eső ok miatti meghibásodás.

Javítás

Ha a vásárló javítást kér, annál a szakszerviznél kérheti, amely a beépítést részére elvégezte, a berendezést beüzemelte.

- 1.) A szerviznek törekednie kell arra, hogy a javítást az igény bejelentésétől számított 15 napon belül elvégezze.
- 2.) Javítás esetén a jótállás meghosszabbodik a bejelentéstől kezdve azzal az idővel, amely alatt a készülék a hiba miatt rendeltetésszerűen nem használható.
- 3.) A készülék fődarabjának kicserélése esetén a fődarab tekintetében a jótállás újra kezdődik.
- 4.) A jótállási időben végzett javítás elvégzése után a szerviz szerelője a soron következő jótállási szelvényt kitölti. A szerviznek a szelvényen fel kell tüntetnie:
 - a.) A javítási igény bejelentésének és a javított termék vevő részére történő visszaadása időpontját.
 - b.) A hiba okát és a javítás módját, a javítás időpontját.
 - c.) A jótállás új határidejét.

⚡ Üzembe Helyezési Igazolás

Igazolom, hogy a berendezést szakszerűen üzembe helyeztem, és annak tulajdonosát, üzemeltetőjét a szakszerű használatra kioktattam.

Modell:

Gyártási szám:

Üzembe helyező cég:

Zöldkártya/F-gáz kártya szám:

Dátum:

Aláírás:

Vevő, üzemeltető neve, címe

Vevő, üzemeltető, aláírása

P.H.

Jótállási szelvény

Meghibásodás bejelentésének kelte:	1
Javítás kezdete:	1
A berendezés megjavítva:	
Jótállás új határideje:	
Hiba oka:	
Hibás egység:	
Zöldkártya/F-gáz kártya szám:	
Javítást végző cég cégszerű aláírása:	
	P.H.

Jótállási szelvény

Meghibásodás bejelentésének kelte:	2
Javítás kezdete:	2
A berendezés megjavítva:	
Jótállás új határideje:	
Hiba oka:	
Hibás egység:	
Zöldkártya/F-gáz kártya szám:	
Javítást végző cég cégszerű aláírása:	
	P.H.

Jótállási szelvény

Meghibásodás bejelentésének kelte:	3
Javítás kezdete:	3
A berendezés megjavítva:	
Jótállás új határideje:	
Hiba oka:	
Hibás egység:	
Zöldkártya/F-gáz kártya szám:	
Javítást végző cég cégszerű aláírása:	
	P.H.

Jótállási szelvény

Meghibásodás bejelentésének kelte:	4
Javítás kezdete:	4
A berendezés megjavítva:	
Jótállás új határideje:	
Hiba oka:	
Hibás egység:	
Zöldkártya/F-gáz kártya szám:	
Javítást végző cég cégszerű aláírása:	
	P.H.

Karbantartási igazolás 20....év.....hó.....nap

1

nyomásértékek ellenőrzése
 kültéri kondenzátor tisztítása
 befűjt léghőm. mérése, járatási próba
 cseppvízelvezetés ellenőrzése, tisztítása
 beltéri egység tisztítása, baktérium-mentesítése

Karbantartási igazolás 20....év.....hó.....nap

2

nyomásértékek ellenőrzése
 kültéri kondenzátor tisztítása
 befűjt léghőm. mérése, járatási próba
 cseppvízelvezetés ellenőrzése, tisztítása
 beltéri egység tisztítása, baktérium-mentesítése

Karbantartási igazolás 20....év.....hó.....nap

3

nyomásértékek ellenőrzése
 kültéri kondenzátor tisztítása
 befűjt léghőm. mérése, járatási próba
 cseppvízelvezetés ellenőrzése, tisztítása
 beltéri egység tisztítása, baktérium-mentesítése

Karbantartási igazolás 20....év.....hó.....nap

4

nyomásértékek ellenőrzése
 kültéri kondenzátor tisztítása
 befűjt léghőm. mérése, járatási próba
 cseppvízelvezetés ellenőrzése, tisztítása
 beltéri egység tisztítása, baktérium-mentesítése

Karbantartási igazolás 20....év.....hó.....nap

5

nyomásértékek ellenőrzése
 kültéri kondenzátor tisztítása
 befűjt léghőm. mérése, járatási próba
 cseppvízelvezetés ellenőrzése, tisztítása
 beltéri egység tisztítása, baktérium-mentesítése

Karbantartási igazolás 20....év.....hó.....nap

6

nyomásértékek ellenőrzése
 kültéri kondenzátor tisztítása
 befűjt léghőm. mérése, járatási próba
 cseppvízelvezetés ellenőrzése, tisztítása
 beltéri egység tisztítása, baktérium-mentesítése

Karbantartási igazolás 20....év.....hó.....nap

7

nyomásértékek ellenőrzése
 kültéri kondenzátor tisztítása
 befűjt léghőm. mérése, járatási próba
 cseppvízelvezetés ellenőrzése, tisztítása
 beltéri egység tisztítása, baktérium-mentesítése

Karbantartási igazolás 20....év.....hó.....nap

8

nyomásértékek ellenőrzése
 kültéri kondenzátor tisztítása
 befűjt léghőm. mérése, járatási próba
 cseppvízelvezetés ellenőrzése, tisztítása
 beltéri egység tisztítása, baktérium-mentesítése

Karbantartási igazolás 20....év.....hó.....nap

9

nyomásértékek ellenőrzése
 kültéri kondenzátor tisztítása
 befűjt léghőm. mérése, járatási próba
 cseppvízelvezetés ellenőrzése, tisztítása
 beltéri egység tisztítása, baktérium-mentesítése

Karbantartási igazolás 20....év.....hó.....nap

10

nyomásértékek ellenőrzése
 kültéri kondenzátor tisztítása
 befűjt léghőm. mérése, járatási próba
 cseppvízelvezetés ellenőrzése, tisztítása
 beltéri egység tisztítása, baktérium-mentesítése

v11s

