

Smart Termosztát

RDS110



Apartmanok, családi házak, közösségi épületek és más lakó- ill. középületek fűtésének szabályozására.

- Háttérvilágított, automatikusan világosodó 3.5" színes LCD érintőképernyő az egyszerű, intuitív helyi kezeléshez
- Mobil alkalmazás okostelefonokra
- Szabadalmazott ¹⁾ öntanuló PID szabályozási algoritmus
- "Zöld levél" gomb az energiatakarékos működés eléréséhez
- Légminőség kijelzés beépített érzékelő alapján
- Automatikus időprogram szerinti működés
- Multifunkcionális bemenetek ablak-kontaktushoz, távérzékelőhöz, stb.
- Két relé kimenet hőtemelő, párasító, szárító vagy HMV-tóroló működtetésére
- Megfelel az EU.BAC A-szintű szabályozási előírásainak és az Európai Unió "Eco Design" IV-es osztályú besorolásának

1) Szabadalom folyamatban

A szobatermosztát jellemzői

- Hőmérsékleti értékek és működési mód közvetlen kiválasztása
- RoomOptiControl funkció "Zöld levél") gombbal az energia-optimalizált működésért
- Légminőség kijelzés: "Jó", "Elfogadható", "Rossz"
- Hőmérséklet beállítás korlátozási lehetősége közösségi terekhez
- Képernyő zár funkció az illetéktelen hozzáférés megakadályozására
- Kézi átkapcsolási lehetőség a kijelzőn "Otthonlét", "Távollét" és "OFF/KI" között
- Helyiség hőmérséklet szabályozás a beépített hőmérséklet érzékelő vagy egy opcionális külső érzékelő használatával
- Opcionális hőmérséklet átlagolás egy kiegészítő külső hőmérséklet érzékelő használatával
- Szabadalmazott öntanuló PID szabályozási algoritmus (szabadalom folyamatban) az optimális hőmérséklet szabályozás garantálására minden helyiségtípus esetén
- Felfűtés optimalizálási funkció a bekapcsolási időponthoz, annak érdekében, hogy a kívánt hőmérséklet mindig a kívánt időpontban legyen biztosítva
- Padló hőmérséklet korlátozás külső érzékelő használatával elektromos padlófűtési alkalmazásokhoz
- Páratartalom szabályozás a beépített páratartalom érzékelő vagy egy opcionális külső érzékelő alapján
- Jelenlét érzékelés egy beépített PIR érzékelő használatával
- Két multifunkcionális bemenet, opcionálisan használható és beállítható:
 - Működési mód váltó kontaktusnak (pl. ablaknyitás érzékelő)
 - Külső helyiség hőmérséklet érzékelőhöz
 - Padló hőmérséklet érzékelőhöz
 - Külső helyiség hőmérséklet érzékelőhöz
 - Külső páratartalom érzékelőhöz
- Két relé kimenet:
 - Hőtermelőhöz (lásd a "Felhasználás"-t példaként)
 - Extra kimenet HMV-tárolóhoz, párasítóhoz vagy szárítóhoz
- Periodikus szivattyú/szelep működtetés a leragadás megakadályozására
- Navigációs varázsló a vezetett, gyors üzembehelyezéshez
- Távolról történő firmware frissítési képesség

*) A Zöld levél jelzés informálja a felhasználót, hogy a rendszer energia-optimalizált működésben van. Ha a levél piros színűre változik, a termosztát beállításai megváltoztak. A piros levél megérintésével a rendszer visszakapcsolható az energia-optimalizált működésre. Lásd a felhasználói leírást a funkcióval kapcsolatos további információkért.

Távolról történő kezelés és felügyelet

- Mobil alkalmazás okostelefonokra iOS és Android operációs rendszerekre
- Manuális átkapcsolás az "Otthonlét", "Távollét" és "OFF/KI" üzemmódok között a mobil alkalmazással
- Minden napra egyedi időprogram állítható be a mobil alkalmazáson keresztül az alábbi működési módokkal (max. 5 üzemmód naponta)
 - "Komfort": A maximális komfort érdekében, amikor otthon van.
 - "Pre-komfort": Az energiamegtakarítás érdekében, amikor nincs szükség a maximális komfortra, pl. éjszakára.
 - "Eco": Az energiaköltség csökkentéséhez, az alapjel értékének csökkentésével, pl. amikor a helyiség hosszabb ideig nincs használatban.
- Egyedi időprogram a HMV készítés számára

- Felhasználói fiók kezelése
- A hőmérséklet és a páratartalom felügyelete
- Beltéri légminőség felügyelete: "Jó", "Elfogadható", "Rossz"
- Biztonságos elérés és adattovábbítás a Siemens Cloud Computing Platform-on keresztül

Felhasználás

Az RDS110 apartmanok, családi házak, közösségi épületek valamint más lakó- ill. középületek fűtésének szabályozására lett kifejlesztve.

Az RDS110 az alábbi rendszerelemek működtetésére használható:

- Gázkazán
- Radiátoros fűtés szeleppel
- Radiátoros fűtés szivattyúval
- Elektromos padlófűtés
- Ventilátor elektromos fűtővel
- Padlófűtés szeleppel
- Padlófűtés szivattyúval
- Elektromos radiátor
- Elektromos kazán
- Általános fűtő készülék

Mindemellett, egy külső relé áll rendelkezésre pl. HMV-készítés, párasító vagy légszárító opcionális működtetésére.

Két multifunkcionális bemenet áll rendelkezésre, beállítható funkcióra alkalmazva:

- Működési mód váltó kontaktusként (pl. ablak kontaktus)
 - A működési mód a kontaktus állapota alapján átváltható.
- Külső helyiség hőmérséklet érzékelő
 - A bekötött külső hőmérséklet érzékelővel mérhető a helyiség hőmérséklete. Ha az érzékelő bemenet jele megszűnik, a termosztát átkapcsol a belső hőmérséklet érzékelőjére.
- Padló hőmérséklet érzékelő
 - A padlófűtés korlátozási funkcióval elkerülhető, hogy a padló hőmérséklete meghaladja a beállított értéket.
- Kültéri levegő hőmérséklet érzékelő
 - A kültéri levegő hőmérséklet érzékelő méri a kinti levegő hőmérsékletét és információként megjeleníti az érintőképernyőn.
- Külső páratartalom érzékelő
 - A termosztát képes működtetni egy önálló légnedvesítőt vagy levegő páratlanítót. A relatív páratartalom a külső páratartalom érzékelővel vagy a beépített páratartalom érzékelővel van mérve.

Műszaki tartalom

A szobatermosztát az alábbi részekből áll:

- Burkolat előlapja, mely tartalmazza az érintőképernyőt és az érzékelőket
- Burkolat hátoldala a terminálokkal és a reléekkel
- Fém szerelő hátlap a fali rögzítéshez
- Kiegészítők

Normál kijelző



- 1 Részletes információk és további beállítási lehetőségek megnyitása érintésre.
- 2 Mutatja, hogy a rendszer energia-optimalizált módban működik. Ha a levél piros, akkor az előre meghatározott beállításokat megváltoztatták. Érintse meg a levelet az energia-takarékos üzemmódba történő visszalépéshez. A levél színe visszavált zöldre.
- 3 Helyiség hőmérséklete
- 4 Érintse meg az "Otthonlét" és a "Távollét" közti átváltáshoz.
- 5 Mutatja, hogy a termosztát automatikus (☺) vagy manuális (☹) módban van. Az időprogram használata többféle képpen történhet:
 - Ha van felhő-kapcsolat és az időprogram már be van állítva, a termosztát követi az időprogramot. Az ideiglenes változtatás a hőmérsékleti alapjelen csak az időprogram szerinti aktuális időszakra vonatkozik.
 - Ha van felhő-kapcsolat, de az időprogram még nincs beállítva, a termosztát a rendszer által beállított eredeti időprogram szerint működik.
 - Ha nincs felhő-kapcsolat, a termosztát nem tud kapcsolódni az időprogramhoz.
- 6 Érintse meg vagy húzza el a hőmérsékleti alapjel megváltoztatásához.

Alvó kijelző



- 1 Helyiség relatív páratartalma
- 2 Mutatja a helyiség légminőségének állapotát:
 - Ha az ikon zöld, akkor a légminőség jó.
 - Ha az ikon narancs színű, akkor a légminőség elfogadható.
 - Ha az ikon piros, akkor a légminőség rossz.
- 3 Mutatja, hogy a rendszer energia-optimalizált módban működik. Ha a levél piros, akkor az előre meghatározott beállításokat megváltoztatták. Érintse meg a levelet az energia-takarékos üzemmódba történő visszalépéshez. A levél színe visszavált zöldre.
- 4 Helyiség hőmérséklete

Tudnivaló: A termosztát beállításától függően, a kijelző alvó módba eltérhet.

Típustáblázat

Cikkszám	Raktári szám	Megnevezés
RDS110	S55772-T100	Smart szobatermosztát

Rendelés

- Rendelésnél, kérjük adja meg a cikkszámot, a megnevezést és a mennyiséget.
- A szelepszegítőket és egyéb kiegészítőket külön kell megrendelni.

Doboz tartalma

Elemek	Mennyiség
Termosztát (előlapi és hátlapi modulok)	1
Fém rögzítő lap	1
Csavarok és műanyag betét	1
Üzembehelyezési segédlet	1
Szerelési leírás	1
Ativáló kód lapocska	1
Kábelező címke	1

Készülék kombinációk

Külső érzékelők







Készülék típusa	Cikkszám	LG-Ni1000 0 °C-nál	Pt1000 0 °C-nál	NTC 10k 25 °C-nál	DC 0...10 V	Adatlap *)
Helyiség hőmérséklet érzékelők						
- Fali-szerelésű	QAA24	x				1721
	QAA2012		x			1745
	QAA2030			x		1745
	QAA2061				x	1749
	QAA2061D ²⁾				x	1749
- Süllyesztett-szerelésű ¹⁾	AQR2531ANW	x				1408
	AQR2532NNW				x	1411
- Rejtett	QAA64 (vandál-biztos)	x				1722
Kültéri hőmérséklet érzékelők						
	QAC22	x				1811
	QAC2012		x			1811
	QAC2030			x		1811
	QAC3161				x	1814
Kábel hőmérséklet érzékelők						
	QAP21.3	x				1832
	QAP22	x				1831
	QAP21.3/8000	x				1832
	QAP2012.150		x			1831
	QAP1030.200			x		1831

Készülék típusa	Cikkszám	LG-Ni1000 0 °C-nál	Pt1000 0 °C-nál	NTC 10k 25 °C-nál	DC 0...10 V	Adatlap *)
Helyiség páratartalom érzékelők						
- Fali-szerelésű	QFA2000				x	1857
- Fali-szerelésű hőmérséklettel együtt	QFA2020	x (T)			x (r.h.)	1857
	QFA2060				x (T+r.h.)	1857
	QFA2060D ²⁾				x (T+r.h.)	1857
- Süllyesztett- szerelésű ¹⁾ hőmérséklettel együtt	AQR2534ANW + AQR2540Nx	x (T)			x (r.h.)	1410
	AQR2535NNW + AQR2540Nx				x (T+r.h.)	1410

*) A dokumentumok letölthetők a <http://siemens.com/bt/download> oldalról a táblázatban szereplő megfelelő cikkszám megadásával.

- 1) Szerelő lapot és/vagy design keretet igényel
- 2) Digitális kijelző
- 3) Előlap és alaplap kombinációból álló modell.

Szelepmozgatók

Típusa	Cikkszám	Adatlap *)
Elektromotoros szelepmozgató	 SFA21/18	4863
	 SUA21/3	A6V10446174
Elektrotermikus mozgató (radiátor szelepekhez) AC 230 V, NO	 STA23..	4884
Elektrotermikus mozgató (radiátor szelepekhez) AC 24 V, NO	 STA73..	4884
Elektrotermikus mozgató AC 230 V (2.5 mm kis szelepekhez), NC	 STP23..	4884
Elektrotermikus mozgató AC 24V (2.5 mm kis szelepekhez), NC	 STP73..	4884

Kiegészítők

Eszköz típusa	Cikkszám	Adatlap *)
Fehér dekorációs keret és fém szerelő lap rögzítéshez szögletes dobozra (10-es szett)	 ARG100.01 S55772-T102	A6V11190640

*) A dokumentumok letölthetők a <http://siemens.com/bt/download> oldalról a táblázatban szereplő megfelelő cikkszám megadásával.

Termék dokumentáció

Téma	Címe	Dokumentum ID
Szerelés és bekötés	Szerelési leírás	A5W90001424
Beépítés és kezelés	Felhasználói útmutató	A6V10733807
Beállítási varázsló	Gyors útmutató	A5W90001422
CE tanusítvány		A5W90002476
Termék környezetvédelmi igazolása		

Valamennyi kapcsolódó dokumentum (mint pl. környezetvédelmi igazolás, CE tanusítvány, stb.), letölthető: <http://siemens.com/bt/download>.

Tudnivalók

Biztonság

	▲ FIGYELEM
	Nemzeti biztonsági előírások A vonatkozó nemzeti és nemzetközi biztonsági előírások megsértése személyi sérülést vagy anyagi kár kialakulását okozhatja <ul style="list-style-type: none">• Minden vonatkozó nemzeti biztonsági előírást maradéktalanul be kell tartani.

Mémőki tudnivalók

A megtápláláshoz és a kapcsolt eszközök bekötéséhez megfelelő kábelek kiválasztásával és méretezésével kapcsolatos információk megtalálhatók a megfelelő termék dokumentációkban.

Szerelés

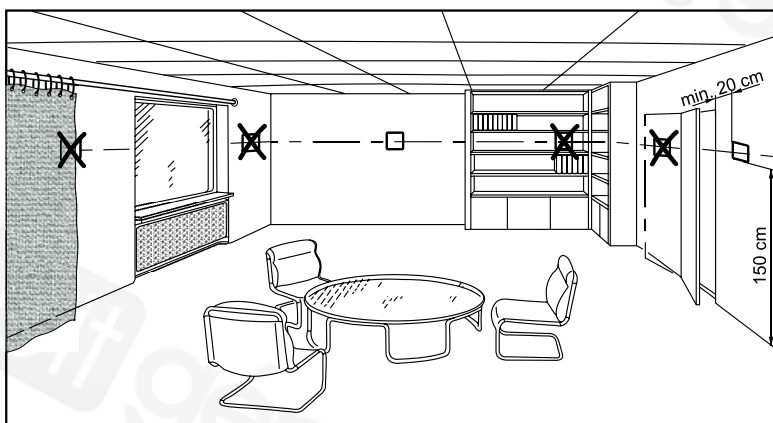

- A készülék falfelületre való rögzítésre van kialakítva.
- Ajánlott szerelési magasság: 1.50 m a padló szintjétől.
- Ne szerelje a készüléket lyukba, polcok közé, függöny mögé, vagy hőforrás közvetlen közelébe ill. hőforrás fölé.
- A közvetlen szolár sugárzástól védeni kell a készüléket.
- Amennyiben a szerelő dobozban érezhető légáram van, akkor azt szigetelni kell ellene, hogy a hőmérséklet érzékelés pontosságát ne befolyásolja.
- A megengedett környezeti feltételeket be kell tartani.

Felszerelés

A termosztát rögzítő hátlapja rászerezhető a CEE/VDE szerelő dobozokra és a 75 x 75 mm szögletes dobozokra. Eltérő méretű szögletes dobozoknál (pl. 105 x 72 mm), az ARG100.01 kiegészítőt kell megrendelni, mely tartalmaz 10 db fehér dekorációs keretet és nagyobb rögzítő hátlapot.



▲ FIGYELEM

Nincs belső fázis védelem külső fogyasztók betáp fázisához

Tűzveszély és sérülés veszélye állhat fenn a rövidzár kialakulása esetén

- A vezeték keresztmetszeteknek a helyi előírásoknak és a beépített túláram védelmi eszköz névleges teljesítményének megfelelően méretezettnek kell lennie.
- Az AC 230 V hálózati betáp fázist egy 10 A –nál nem nagyobb névleges áramerősségű külső megszakítóval kell ellátni.
- A kábeleket megfelelően kell méretezni AC 230 V hálózati feszültségre a termosztáthoz és a kimenetekhez.
- Csak AC 230 V ellen szigetelt kábeleket szabad használni, mivel a szerelődobozban AC 230 V hálózati feszültség van.
- Távolítsa el az L - Q11 vezetékes áthidalást, ha AC 230 V-tól eltérő feszültséget használ.
- Az X1-M-X2 bemenetek: különféle kapcsolók (pl. ablak kontaktus) köthető be párhuzamosan. Be kell tartani a maximális kontaktus terhelési határértéket a kapcsolt áramerősségek összesítésekor.
- Mielőtt a termosztát előlaját leveszik, ki kell kapcsolni a tápfeszültséget.

Üzembehelyezés

Lásd a Gyors útmutatót és a Felhasználói útmutatót (lásd Termék dokumentációk) a készülék beállításához. Az üzembehelyezés az alábbiakat tartalmazza:

- Internet csatlakoztatása
- Alkalmazás beállítása
- Fiók regisztrálása és készülék párosítása

Tudnivaló:

Mielőtt beállítaná a termosztátját, ellenőrizze az internet csatlakozást, hozzon létre érvényes email címet, és biztosítson egy okos telefont a használathoz.

Kezelés

A felhasználók kezelhetik a készüléket közvetlenül a termosztát érintőképernyőjén keresztül, vagy interneten keresztül a letöltött "Siemens Smart Thermostat RDS" mobil alkalmazással:

- Fiókok létrehozása és kezelése
- Működési mód beállítása (Automatikus, távollét, otthonlét, kézi)
- A helyiséghőmérséklet megváltoztatása (új alapjelek beállítása)
- Heti időprogram beállítása (fűtésre és HMV-készítésre)
- Zöld levél (energia optimalizált működésre való visszakapcsolás)

A támogatott okostelefon típusok a következők:

Operációs rendszerek

OS	OS verzió	Internet hely
iOS	iOS 10 vagy újabb	App store®
Android	Android™ 5.0 vagy újabb	Google Play™

Karbantartás

A termosztát karbantartás mentes készülék.

Hulladékkezelés



A készülék elektronikai eszköznek minősül a 2012/19/EU Európai Direktíva előírásai szerint és nem kezelhető együtt a többi háztartási hulladékkal.

- A készülék alkatrészeit szelektíven kell ártalmatlanítani.
- Minden helyi és vonatkozó előírást be kell tartani.

Jótállás

Az egyes alkalmazásokhoz kapcsolódó technikai adatok csak akkor érvényesek, ha a készüléket a "Készülék kombinációk" című listában szereplő Siemens eszközökkel használják. A Siemens nem vállal semmilyen jótállást, ha a készüléket más gyártók termékeivel használják.

Rádiós készülékek direktívája

A készülék harmonizált frekvenciát használ Európában, és megfelel a Rádiós Készülékek Direktívájának (2014/53/EU, korábban 1999/5/EC).

Műszaki adatok

Tápellátás

Tápellátás	
Működtető feszültség	AC 230 V (+10% / -15%)
Frekvencia	48...63 Hz
Max. külső fázis biztosíték	10 A megszakító

Rádió paraméterek

Rádió paraméterek	
Frekvencia sáv	2.4...2.4835 GHz
Maximum rádió-frekvencia teljesítmény	18 dBm
WLAN szabvány	IEEE 802.11b/g/n (HT20)
WLAN csatorna	1~13

Bemenetek

Csatlakozók X1 - M - X2 multifunkcionális bemenetekhez	
Passzív hőmérséklet érzékelők - Kábelhossz max. (réz kábel)	90m (1.5 mm ² vezeték), 70m (1 mm ² vezeték) 60m(0.75mm ² vezeték), 40m(0.5mm ² vezeték)
- NTC típus Helyiség hőmérséklet tartomány Kültéri hőmérséklet tartomány	NTC10K 25 °C-nál 0...50 °C -30...80 °C
- Ni típus Helyiség hőmérséklet tartomány Kültéri hőmérséklet tartomány	Ni1000 0 °C-nál 0...50 °C -50...80 °C
- Pt típus Helyiség hőmérséklet tartomány Kültéri hőmérséklet tartomány	Pt1000_375/Pt1000_385 0 °C-nál 0...50 °C -50...80 °C
Aktív DC 0 V ...10 V érzékelők - Helyiség hőmérséklet tartomány (gyári) - Kültéri hőmérséklet tartomány (gyári) - Páratartalom tartomány (gyári)	Min./max. beállítható a paramétereknél 0...50 °C -50...80 °C 0...100%
Digitális kontaktusok - Működés jellege - Kontaktus érzékenysége - Párhuzamos bekötés - Bemenet funkciója	Kiválasztható NO/NC DC 14...40 V, 8 mA (típus) Max. 20 termosztát per kapcsoló Kiválasztható

Kimenetek

Relék kapcsolási teljesítménye	
Feszültség Q11, Q12, Q14 Áram, min max rezisztív (indukív)	Potenciál-mentes, AC 24...230 V 5 mA...5(2) A
Feszültség Q21, Q22, Q24 Áram, min max rezisztív (indukív)	Potenciál-mentes, AC 24...230 V 5 mA...5(2) A
Tudnivaló: Különböző feszültségek kapcsolása a Q1x és Q2x-re megengedett (dupla szigetelés).	

!	TUDNIVALÓ
	Távolítsa el az L - Q11 vezetékes áthidalást, ha AC 230 V-től eltérő feszültséget használ.

Működési adatok

Alapjel állítási tartomány
7...35 °C

Beépített helyiség hőmérséklet érzékelő		
Hőmérséklet tartomány 0...50 °C	Pontosság 25 °C-nál ±0.5 K	Kijelzés pontossága 0.5 K

Beépített helyiség páratartalom érzékelő		
Páratartalom tartomány 0%...100%	Pontosság 25 °C-nál ±5% r.h.	Kijelzés pontossága 1%

Csatlakozók

Interfészek	
Mikro USB	A szervíz csatlakozó csak firmware frissítésre és helyszíni diagnosztizálásra használható (képzett szakember számára).

Vezetékes csatlakozások	
Csavaros terminálok	Tömör vezeték vagy hüvelyezett vezeték: Max. 1 × 0.5... 2.5 mm ² (14...20 AWG)

Megfelelőség

Környezeti feltételek és védettségi osztály	
Biztonsági osztály EN60730-szerint	II.osztály
Burkolat védettsége EN 60529-szerint	IP30

Környezeti feltételek és védettségi osztály	
Minősítés EN 60730-szerint	
Automatikus szabályozó készülék funkciója Szennyeződési minősítés Túlfeszültség kategória	1-es típus 2 III
Klimatikus környezeti feltételek	
Tárolás EN 60721-3-1-szerint	1K3 osztály Hőmérséklet -5...45 °C (23... 113 °F) Páratartalom 5...95%
Szállítás (csomagolva szállításra) EN 60721-3-2-szerint	2K3 osztály Hőmérséklet 25...70 °C (-13... 158 °F) Páratartalom 5...95%
Működés EN 60721-3-3-szerint	3K5 osztály Hőmérséklet -5...50 °C (23... 122 °F) Páratartalom 5...95%
Mechanikai környezeti feltételek	
Tárolás EN 60721-3-1-szerint Szállítás EN 60721-3-2-szerint Működés EN 60721-3-3-szerint	1M2 osztály 2M2 osztály 3M2 osztály

Szabványok, direktívák és jóváhagyások	
EU megfelelés (CE)	A5W90002476 ^{*)}
RCM megfelelés	A5W90002477 ^{*)}
Kína CMIIT ID	2017DJ1647, A5W90002478 ^{*)}
Környezetvédelmi kompatibilitás	Az A5Wxxxxx ^{*)} számú termék környezetvédelmi leírás tartalmaz valamennyi adatot a környezetélmileg kompatibilis termék kialakításáról és értékeléséről (RoHS megfelelés, anyagok összetétele, csomagolás, környezeti előnyök, hulladékkezelés).

^{*)} A dokumentum letölthető a <http://siemens.com/bt/download> oldalról.

eu.bac minősítés (folyamatban)			
Típus	Licenz	Alkalmazás	Szabályozás pontossága (K)
RDS110		Fűtési rendszer (radiátor)	Fűtés 0.5
		Lásd a termék listát: http://www.eubacert.eu/licences-by-criteria.asp	

Eco design és jelölési előírások (folyamatban)

ErP class 4	Az EU 813/2013 (Eco design direktíva) és 811/2013 (feliratozási direktíva) a légtér fűtőkre, kombinált fűtőkre vonatkozó előírásai alapján az alábbi osztályok alkalmazandók:		
	Alkalmazás egy fűtő készülék On/Off működtetésére	I. osztály	1% érték
	PWM (TPI) szobatermosztát, fűtő készülék On/Off működtetésére	IV. osztály	2% érték

Általános adatok

Általános		
Méret	Lásd méretek	
Súly	Temosztát a csomagolással, felhasználói dokumentációval és kiegészítővel	435 g
	Temosztát	231 g
Szín	Ezüstös felületkezelés Burkolat: Pantone fekete	

Diagramok

Csatlakozó terminálok

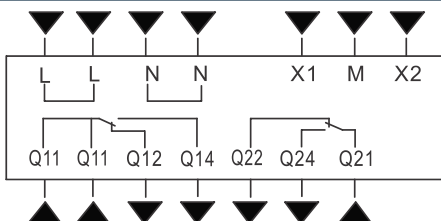

Terminál	Felhasználás
L	Tápfeszültség, fázis vezeték
N	Tápfeszültség, nulla vezeték
Q11	Szabályozó bemenet (com)
Q12	Szabályozó kimenet; NC kontaktus
Q14	Szabályozó kimenet; NO kontaktus
Q21	Szabályozó bemenet (com)
Q22	Szabályozó kimenet; NC kontaktus
Q24	Szabályozó kimenet; NO kontaktus
X1, X2, M	Multifunkcionális bemenetek

Bekötési ábrák

- A termosztát egy vezetékes áthidalással ① (L-Q11) kerül szállításra az AC 230 V-os HVAC készülékek egyszerűbb bekötéséhez (1. példa).
- Ha a használt működtető feszültség más mint AC 230 V, az áthidalást ① el kell távolítani a termosztátról vezérelt eszköz bekötése előtt (2. példa).
- Ha az Y2-re kiküldött áram nagyobb mint 3 A, az áthidalást az L-Q11-en nem szabad használni. A megfelelő paramétert a "Q22/Q24 elektromos megtáplálás" az "Advanced settings" / "Optimization" menüben ennek megfelelően kell beállítani.
- Olyan alkalmazásoknál, amikor nagyobb áramokat ($Y1 > 3 \text{ A}$ vagy $Y2 > 2 \text{ A}$) alkalmazunk, a megfelelő paramétert a "Q22/Q24 elektromos megtáplálás" az "Advanced settings" / "Optimization" menüben ennek megfelelően kell beállítani.

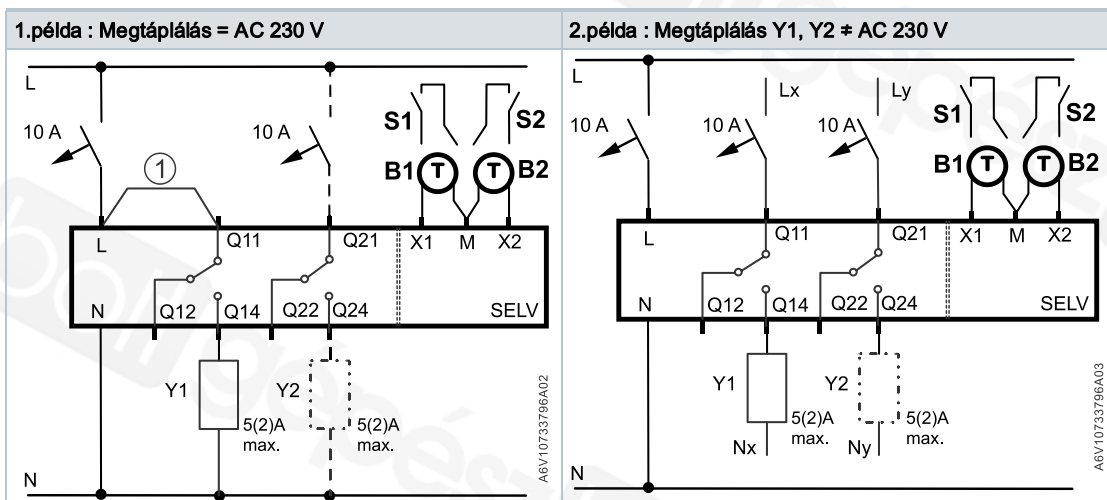

Y1 HVAC készülék
Y2 DHW / Szárító / Légnedvesítő

B1, B2 Külső érzékelők
S1, S2 Külső kapcsolók



▲ FIGYELEM

Az összesített áramterhelés nem haladhatja meg a 8 A-t.

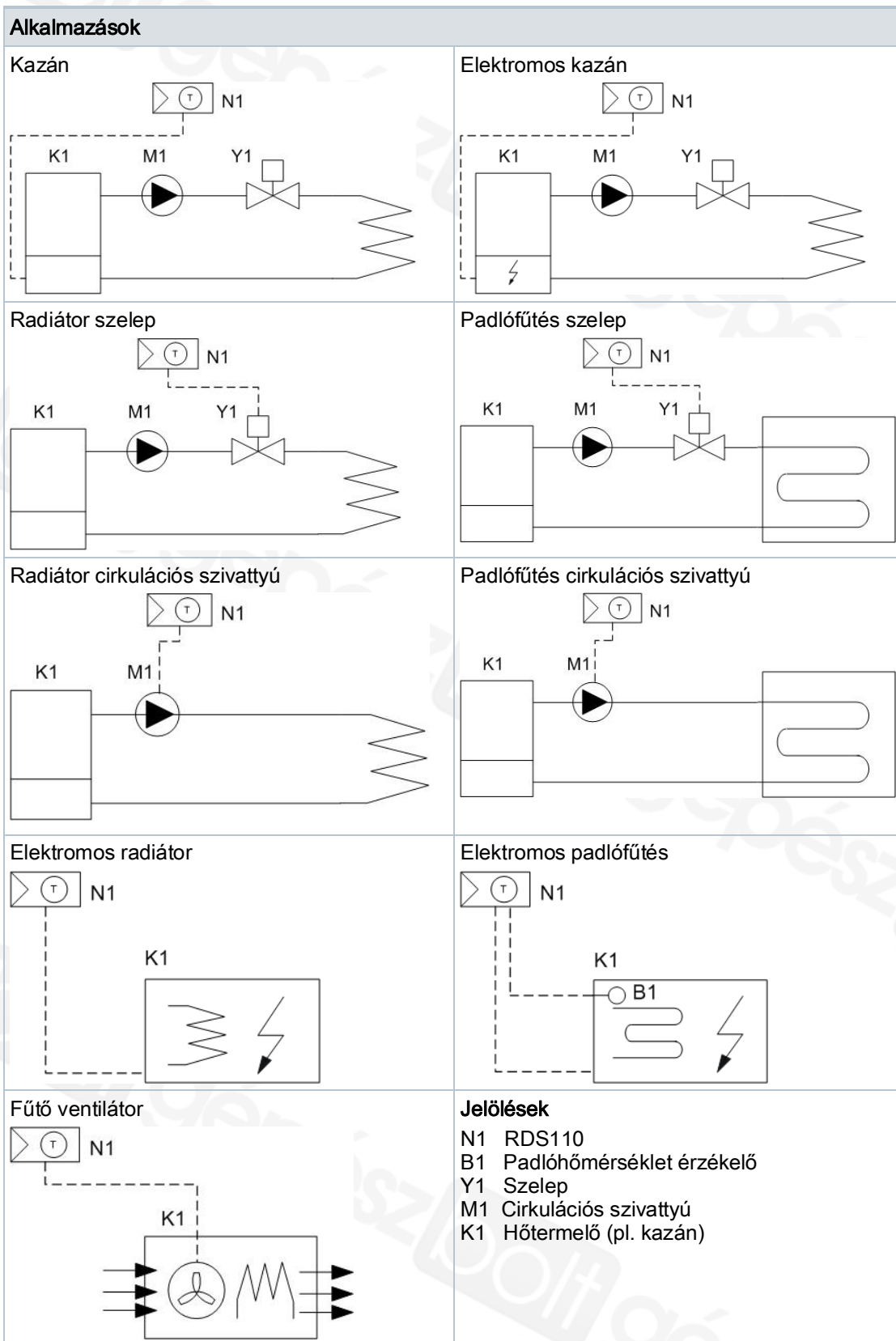

RDS110

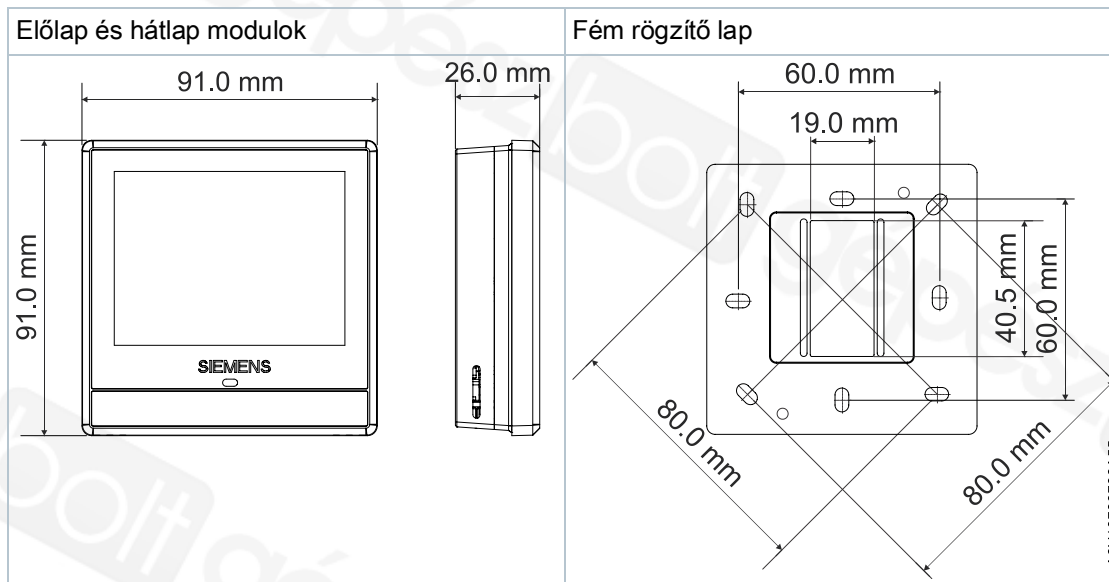

ARG100.01

Fehér dekorációs keret

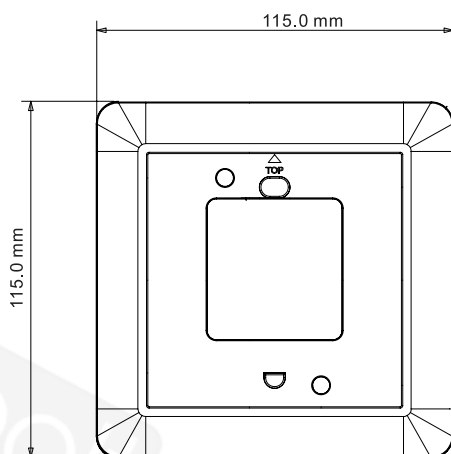

Fém rögzítő lap

