



Elektrohidraulikus szelepmozgatók

SKB62... SKC62...
SKB60 SKC60

20 vagy 40 mm lökettel rendelkező szelepekhez

- **SK...62:** Tápfeszültség: AC 24 V, Vezérlőjel: DC 0 ... 10 V, 4 ... 20 mA vagy 0 ... 1000 Ω , DIN 32730 szerinti rugó visszatérítés funkcióval
- **SK...60:** mint az SK...62, rugó visszatérítés nélkül
- **SK...62U:** mint az SK...62, UL – megfeleléssel
- **SK...62UA:** mint az SK...62U, kiegészítő funkciókkal (választható működési irány, löketkorlátozás, vezérlési szekvencia beállítható kezdőponttal és működési tartománnyal, jelösszegzés a QAF21... és QAF61... fagyvédelem alkalmazása esetén)
- **Beállító erő 2800 N**
- **Választható áramlási jelleggörbe:** egyenszázalékos, vagy lineáris
- **Helyzetvisszajelzés**
- **Löket kalibrálás**
- **LED-üzemmód jelzés**
- **Kényszervezérlés**
- **Kézi állítás és helyzetjelzés**
- **Közvetlenül a szelepre szerelhető, nem igényel beállítást**
- **Funkcióbővítés segédérintkezővel, szelepszár fűtéssel és az SKB... típusnál löketfordítással**
- **SK...62U és SK...62UA UL-megfeleléssel rendelkeznek**

Alkalmazás

A VVF... és VXF... típusorozatba tartozó, 20 vagy 40 mm lökettel rendelkező, Siemens gyártmányú áteresztő- és háromjratú szelepek működtetésére alkalmas.

Típusáttekintés

SKB... 20 mm lökettel

	Típus	Üzemi feszültség	Vezérlőjel	Rugó visszatérítés funkció		Futási idő		Kiegészítő funkció
				idő	nyitás	zárás		
Standard elektronikával rendelkező kivitel	SKB62 SKB62U *	AC 24 V	DC 0 ... 10 V, 4 ... 20 mA vagy 0 ... 1000 Ω	van	15 s	120 s	15 s	nincs
	nincs			--				
Kibővített elektronikával rendelkező kivitel	SKB62UA *	AC 24 V	DC 0 ... 10 V, 4 ... 20 mA vagy 0 ... 1000 Ω	van	15 s	120 s	15 s	Működési irány Lökétkorlátozás Vezérlő szekvencia Jelösszegzés

SKC... 40 mm lökettel

	Típus	Üzemi feszültség	Vezérlőjel	Rugó visszatérítés funkció		Futási idő		Kiegészítő funkció
				idő	nyitás	zárás		
Standard elektronikával rendelkező kivitel	SKC62 SKC62U *	AC 24 V	DC 0 ... 10 V, 4 ... 20 mA vagy 0 ... 1000 Ω	van	20 s	120 s	20 s	nincs
	nincs			--				
Kibővített elektronikával rendelkező kivitel	SKC62UA *	AC 24 V	DC 0 ... 10 V, 4 ... 20 mA vagy 0 ... 1000 Ω	van	20 s	120 s	20 s	Működési irány Lökétkorlátozás Vezérlő szekvencia Jelösszegzés

* UL-approbációval rendelkező kivitel

Tartozékok

Típus	Megnevezés
ASC1.6	Segédérintkező
ASZ6.5	Szelepszár fűtés AC 24 V
ASK51	Mechanikus löketfordító (csak az SKB...típusokhoz)

Rendelés

Rendeléskor a darabszámot, a megnevezést és a típusjelölést kell megadni.

Példa: **1 darab szelepmozgató SKC62 és**
1 darab segédérintkező ASC1.6

Szállítás

A szelepmozgató, a szelep és a tartozékok kiszállításkor nincsenek összeszerelve, és külön tételként kerülnek kiszállításra.

Készülék kombinációk

Szabályozó

A szelepmozgatók minden olyan szabályozó- és vezérlő rendszerrel működtethetők, melyek tápfeszültsége AC 24 V SELV/PELV és DC 0 ... 10 V vagy 4 ... 20 mA kimenőjellel rendelkeznek.

Fagyvédelem

A QAF21... és QAF61... alkalmazása esetén SKB62UA- és SKC62UA- szelepmozgatókra van szükség. A speciális elektronika programozását a 6. és 7. oldalon található «Kibővített elektronika» fejezet tartalmazza.

Szelepek

A szelepszabályozók az alábbi, Siemens gyártmányú, 20 mm lökettel (SKB...) ill. 40 mm lökettel rendelkező áteresztő- és háromjratú szelepek működtetésére alkalmasak:

Armatura	NÁ	NNY	Készüléklap
VV... áteresztő szelepek(szabályozó- vagy biztonsági elzáró szelep)			
VVF21... (Karimás)	25 ... 100	6	4310
VVF31... (Karimás)	25 ... 150	10	4320
VVF40... (Karimás)	15 ... 150	16	4330
VVF41... (Karimás)	50 ... 150	16	4340
VVF45... (Karimás)	50 ... 150	16	4345
VVF52... (Karimás)	15 ... 40	25	4373
VVF61... (Karimás)	15 ... 150	40	4382
VX... háromjratú szelep(«keverő» és «osztó»szabályozó szelepek)			
VXF21... (Karimás)	25 ... 100	6	4410
VXF31... (Karimás)	25 ... 150	10	4420
VXF40... (Karimás)	15 ... 150	16	4430
VXF41... (Karimás)	15 ... 150	16	4440
VXF61... (Karimás)	15 ... 150	40	4482

A megengedett Δp_{\max} és Δp_s , nyomáskülönbség értékeket a megfelelő szelep készülékclapja tartalmazza.

Megjegyzés Lehetőség van idegen gyártmányú, 6 ... 20 mm (SKB...) ill. 12 ... 40 mm (SKC...) lökettel rendelkező szelepek működtetésére, feltéve, ha adott az árammentesen zárt működési irány és a mechanikai csatlakoztathatóság.
Ajánlatos a szükséges információkat a helyileg illetékes Siemens képviselőtől beszerezni.

Technika / Kivitel

Működési elv

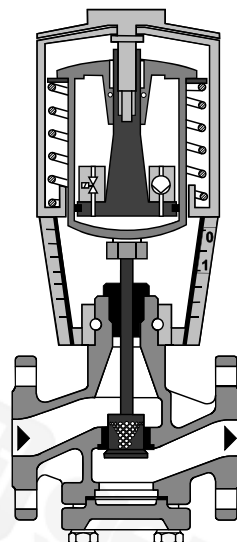

Szelep zárva

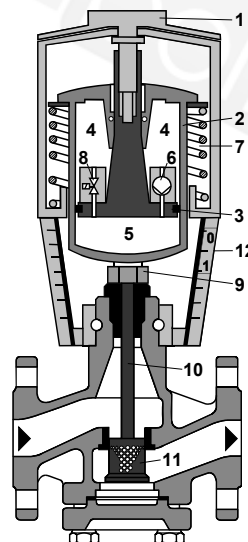

Szelep nyitva

- 1 Kézi állítás
- 2 Munkahenger
- 3 Dugattyú
- 4 Szívó oldal
- 5 Nyomó oldal
- 6 Szivattyú
- 7 Visszaállító rugó
- 8 Visszaram szelep
- 9 Csatlakozó
- 10 Szelepszár
- 11 Záró test
- 12 Helyzetjelző (0-tól1-ig)

Y vezérlőjel

- **növekszik:** A szivattyú (6) hidraulika olajat szállít a szívó oldalról (4) a nyomó oldalra (5) és ezzel elmozdulást hoz létre: a szelepszár (10) lefelé mozog, a záró test (11) nyitja a szelepet.
- **csökken:** A visszaram szelep (8) nyit és a szelepszabályozóban előfeszített visszaállító rugó (7) révén a hidraulika olaj visszaáramlik a nyomó oldalról (5) a szívó oldalra(4): a szelepszár (10) felfelé mozog, a záró

test (11) zárja a szelepet.

- **állandó:** A szelepszegítő és a szelep az adott pozícióban marad.

Elvi séma

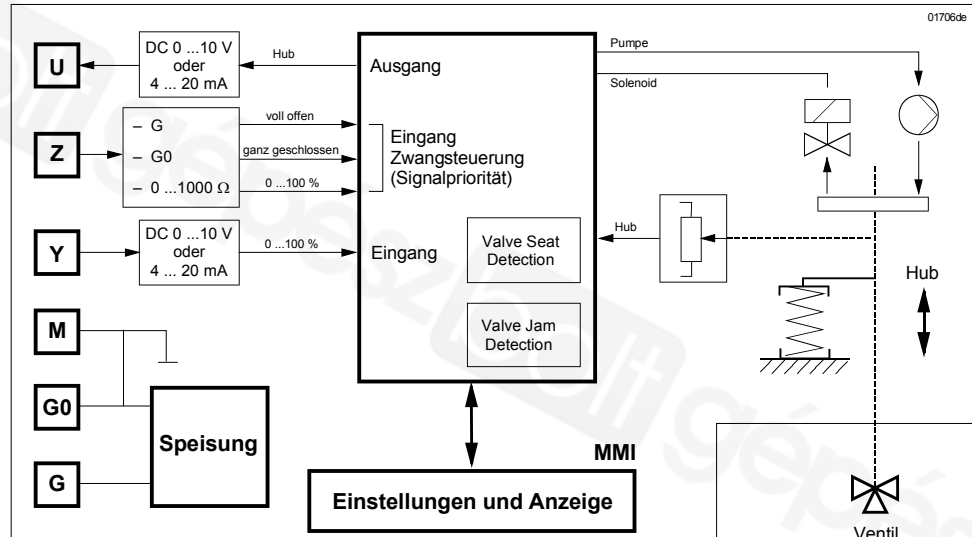

Rugó visszatérítés

Valamennyi SK...62... szelepszegítő gyárilag el van látva rugó visszatérítés funkcióval, vagyis ha megszakad a vezérlőjel, vagy a tápfeszültség, a szelepszegítő visszaáll a «0 %»-os pozícióba. Az SK...60 szelepszegítők nem rendelkeznek rugó visszatérítéssel. Feszültség kimaradás esetén a szelepszegítő az aktuális pozícióban marad.

Kényszervezérlés

A kényszervezérlésnek (Z) négy különböző üzemmódja van:

A szelep teljesen nyitva van	A szelep teljesen zárva van
<ul style="list-style-type: none"> – Z-kapocs közvetlenül össze van kötve a G-vel – Y-bemenet hatástalan 	<ul style="list-style-type: none"> – Z-kapocs közvetlenül össze van kötve a G0-val – Y-bemenet hatástalan
Felülvezérlés 0 ... 1000 Ω-os jellel	Jelösszegzés (csak SKB62UA és SKC62UA)
<ul style="list-style-type: none"> – Z-kapocs az R ellenálláson keresztül össze van kötve az M kapoccsal – Egyenszázalékos, vagy lineáris jelleggörbe – Startpont 50 Ω-nál/ végpont 900 Ω-nál – Y-bemenet hatástalan 	<ul style="list-style-type: none"> – Z-kapocs össze van kötve a QAF61 vagy QAF21 fagyvédő R pontjával – Az állítómű az Y és R(Z)-jelet követi

Megjegyzés A felsorolt Z-üzemmódok «közvetlenül ható» gyári beállításon alapulnak.

Löket kalibrálás

A szelep 0 %-os és 100 %-os pozíciójának megállapításához az első üzembe helyezéskor végre kell hajtani egy kalibrálást. Ennek előfeltétele, hogy a szelepszegítő mechanikusan össze legyen kapcsolva egy Siemens gyártmányú szeleppel (lásd «Készülék kombinációk») és rá legyen kapcsolva AC 24 V tápfeszültség. A kalibráció – ha szükséges – többször is megismételhető.



A kalibráció megindítása előtt a valódi értékek megállapítása érdekében meg kell győződni arról, hogy a kézi állító kar «automatikus-üzem» állásban van.

A szelepmozgatók nyomtatott áramkörén található egy rés. Ha annak belső oldalán található két érintkezőt rövidre zárjuk (pl. egy csavarhúzóval), akkor elindul a kalibrációs folyamat.

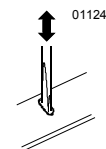

A kalibráció automatikusan az alábbi lépésekből áll:

- A szelepmozgató a «0 %» (1) pozícióba megy, a szelep zár, a zöld LED villog.
- A szelepmozgató ezt követően a «100 %» (2), pozícióba megy, a szelep nyit, a zöld LED villog.
- A mért értékek tárolásra kerülnek, A kalibrációs folyamat befejeződött, a zöld LED folyamatosan világít (normál üzem).
- Ezt követően a szelepmozgató az Y vagy Z vezérlőjel által meghatározott pozícióba (3) megy.
- Az értékek akkor felelnek meg a tényleges pozíciónak, ha a zöld LED folyamatosan világít.

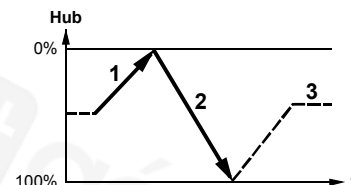

LED-üzemmód kijelző

LED	kijelző	Funkció	Intézkedés
zöld	világít	• Normál üzem	Automatikus üzem, minden rendben
	villog	• Lökét kalibráció	Meg kell várni a kalibráció végét, (a LED már nem villog)
vörös	világít	• Hibás lökét kalibráció	Ellenőrizni kell a szerelést, újra kell indítani a kalibrációt (rövidre kell zární a részt)
	villog	• Belső hiba	Ki kell cserélni az elektronikát
mind-kettő	sötét	• A záró test elakadt	Ellenőrizni kell a szelepet
		• Nincs tápfeszültség	Ellenőrizni kell a hálózatot
		• Elektronika hiba	Ki kell cserélni az elektronikát

Standard elektronika

SKB62, SKC62
SKB60, SKC60
SKB62U, SKC62U

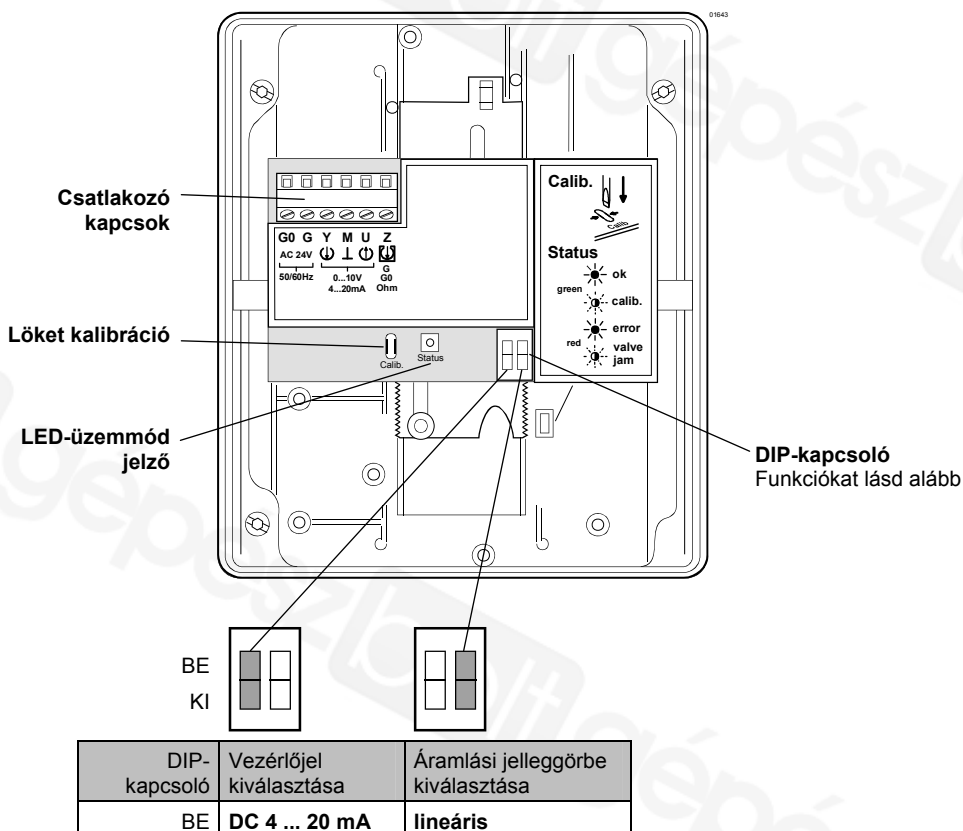

* KI	DC 0 ...10 V	egyenszázalékos
------	--------------	-----------------

* A kapcsoló gyári beállítása: KI

Kibővített elektronika SKB62UA, SKC62UA

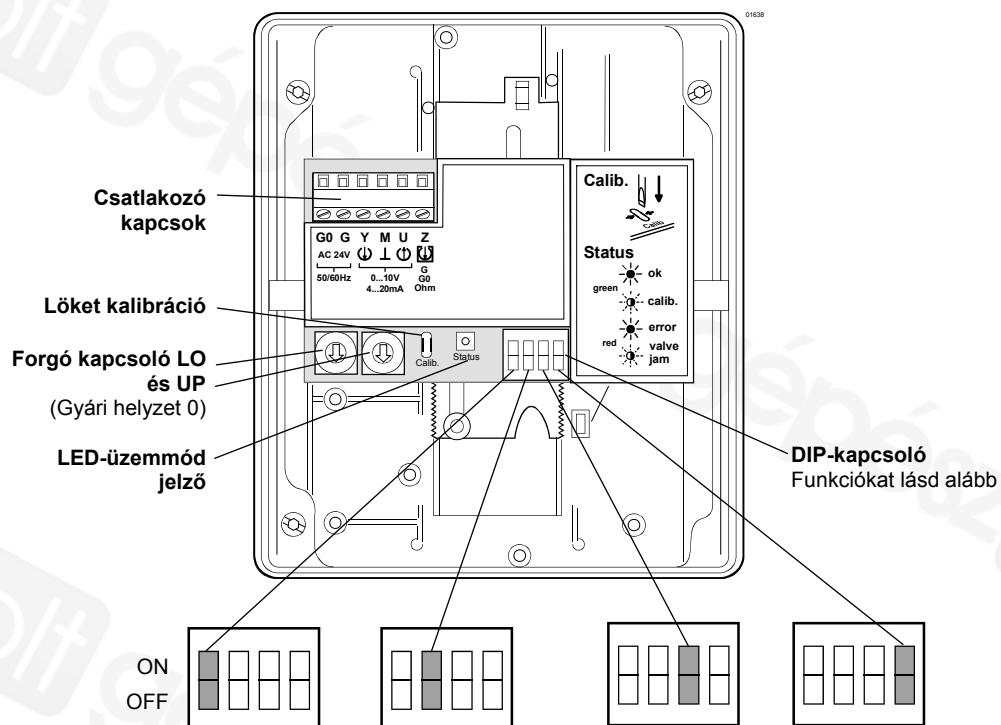

DIP-kapcsoló	Működési irány kiválasztás	Vezérlő szekvencia, vagy löketerőltetés	Vezérlőjel kiválasztása	Áramlási jelleggörbe kiválasztása
BE	Fordított működés	Szekvencia vezérlés jelösszeadás QAF21... / QAF61...	DC 4 ... 20 mA	lineáris
* KI	Direkt működés	Löketerőltetés	DC 0 ...10 V	egyenszázalékos

* A kapcsoló gyári beállítása: KI

A működési irány kiválasztása

- Az NC-szelepeknél a direkt működés azt jelenti, hogy 0 V vezérlőjelnél a szelep zárva van (ez érvényes a 3. oldalon lévő «Készülék kombinációk» szerinti összes Siemens gyártmányú szelepre).
- Az NO-szelepeknél a «direkt működés» azt jelenti, hogy 0 V vezérlőjelnél a szelep nyitva van.

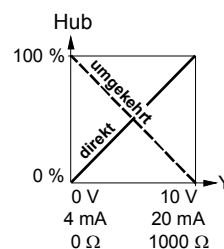
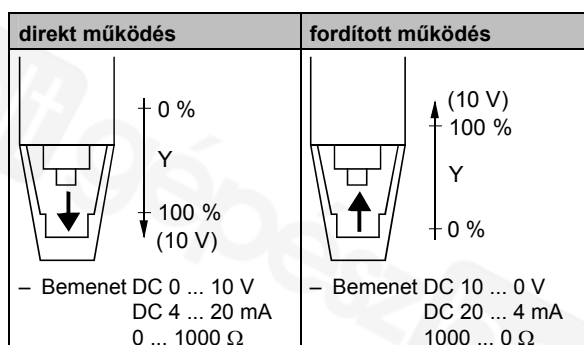

Megjegyzés A mechanikusan működő veszleállási funkciót (rugó visszatérítés) a működési irány kiválasztása nem befolyásolja.

Löketerőkorlátozás és vezérlő szekvencia

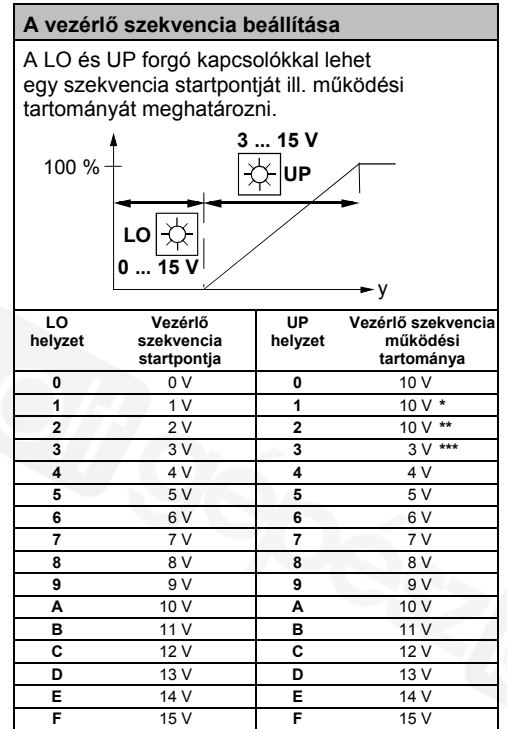
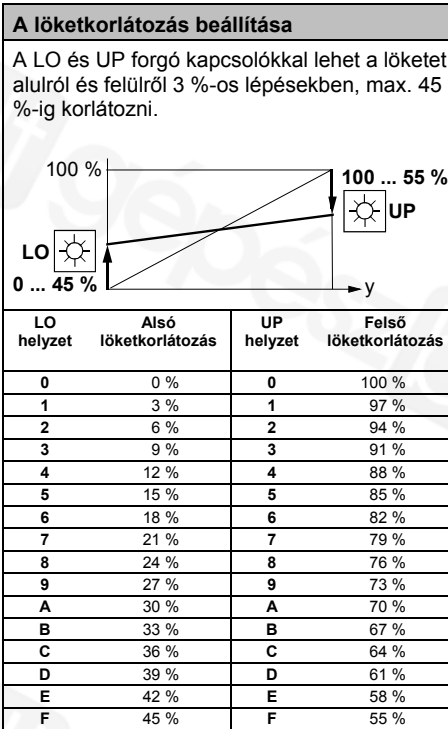

- * QAF21... működési tartománya (ld. alább)
- ** QAF61... működési tartománya (ld. alább)
- *** A legkisebb beállítható tartomány 3 V, 0 ... 30 V-os vezérlés csak a Y bemeneten keresztül lehetséges.

Pozíció vezérlés QAF21... / QAF61 jelösszegzéssel

A jelösszegzés beállítása

A LO és UP forgó kapcsolóval lehet meghatározni a QAF21... vagy QAF61... fagyvédelem működési tartományát

LO helyzet	Vezérlő szekvencia kezdőpontja	UP helyzet	QAF21... / QAF61... működési tartománya
0		1	QAF21...
0		2	QAF61...

Tartozékok

ASC1.6 segédérintkező

- Kapcsolási pont 0 ... 5 % löketerőt

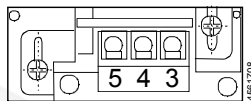

ASZ6.5 szelepszár fűtés

- 0 °C alatti közegre
- Szerelés a szelep és szelepmozgató közé

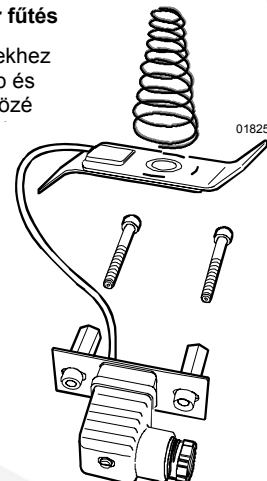

Tervezési útmutató

Az elektromos bekötést a helyi villanszerelési előírásoknak és a 12. oldalon található készülék kapcsolási- ill. huzalozási rajznak megfelelően kell elvégezni.



Feltétlenül be kell tartani a személyi és tárgyi biztonságra vonatkozó követelményeket és korlátozó intézkedéseket!

Az ASZ6.5 szelepszár fűtés fűtőteljesítménye 30 VA és az a feladata, hogy jégmentesen tartsa a szelepszárat 0 °C ... –25 °C közötti közeghőmérséklet tartományban. Ilyen esetben a szelepmozgató konzoljait és a szelepszárat nem szabad hőszigeteléssel ellátni a levegő cirkuláció biztosítása érdekében. A felmelegedett alkatrészek érintése biztonsági intézkedések nélkül égési sérülésekhez vezethet.

Ezen előírás be nem tartása baleset- és tűzveszélyt eredményezhet!

A megengedett környezeti hőmérséklet értéket lásd a «Műszaki adatok» fejezetben. Ha segédérintkezőre van szükség, akkor annak kapcsolási pontját fel kell tüntetni a berendezés műszaki dokumentációjában.

Szerelési útmutató

Beépítési helyzet

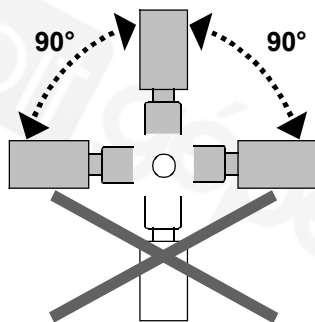

A szelepmozgató felszereléséhez, a szerelési útmutató a szelepmozgató csomagolásán található. A kiegészítők szerelési útmutatói, a tartozékok mellé vannak csomagolva.

Üzembe helyezési útmutató

Üzembe helyezéskor ellenőrizni kell az elektromos bekötést és működésellenőrzést kell végezni.

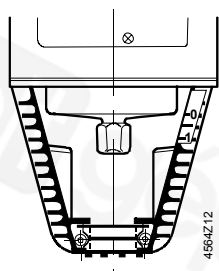

A munkahenger a csatlakozóval teljesen be van húzva

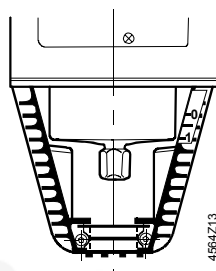

A munkahenger a csatlakozóval teljesen ki van tolvva

Automatikus üzem

Az automatikus üzemhez a kézi állítókerékben (1), a forgatókarnak (2) bepattintott helyzetben kell lennie. Ha ez nem így van, akkor a forgatókart addig kell az óra járásával ellentétes irányba forgatni, hogy ne látszódjon a nézőnyílásban (3) se a skálatárca (4), se a forgatókart rögzítő nyelv.

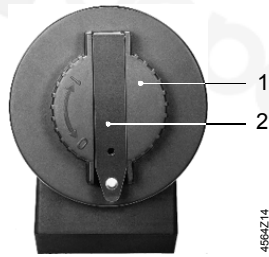

A forgatókar (2) bepattintott helyzete az állító kerékben (1)

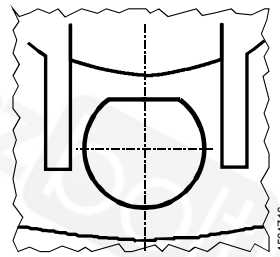

Nem látszik a nézőnyílásban a skálatárca és a karrögzítő nyelv

Kézi üzem

A kézi működtetéshez ki kell billenteni a forgatókart (2), hogy látszódjon a nézőnyílás (3). A forgatókar, vagy a kézi állító kerék (1) elforgatásával láthatóvá válik a nézőnyílásban a rögzítő nyelv és / vagy pozíciójelző skálatárca.

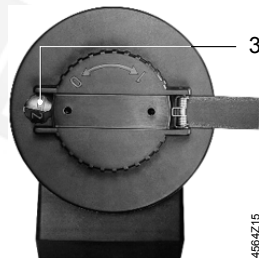

Forgatókar kihajtvva, nézőnyílás (3)

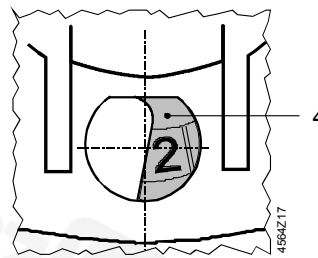

Nézőnyílás a skálatárccsal (4)
Lökétkijelzés mm-ben



Ha a kézi állító gombot az óra járásával ellentétes irányba ütközésig forgatjuk, akkor a VVF... és VXF... típusorozatba tartozó szelepek lezárnak (Löklet = 0 %).

Karbantartási útmutató



- A szelepmozgatón végzett szerviz munkák esetén:
A szivattyút és a tápfeszültséget ki kell kapcsolni, le kell zárni a csőhálózat elzáró szerelvényét, nyomástalanítani kell a csőhálózatot, valamint hagyni kell teljesen kihűlni. Az elektromos csatlakozókat – szükség esetén – ki kell kötni.
- A szelep ismételt üzembe helyezése csak a szelepmozgató előírás szerinti visszaszerelése után lehetséges.
- A szelepek és szelepmozgatók nem igényelnek karbantartást.

Megsemmisítés

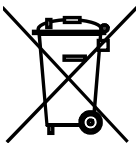

A készülék elektromos és elektronikus alkatrészeket tartalmaz, ezért nem kezelhető háztartási hulladékként.

Feltétlen be kell tartani a helyileg aktuálisan érvényes törvényi előírásokat.

Garancia

A Siemens szelepszegységek az alkalmazásra vonatkozó műszaki adatokat (Δp_{max} , Δp_s , szivárgási hányad, zajképződés és élettartam) a «Készülék kombináció» fejezetben felsorolt Siemens gyártmányú szelepekkel együtt garantálják.



Idegen armatúrák alkalmazásához szükséges a Siemens Building Technologies / HVAC Products hozzájárulása, különben mindennemű garanciavállalás megszűnik.

Műszaki adatok

	SKB...	SKC...	
Hálózat	Tápfeszültség (SELV/PELV)		
	AC 24 V -20 % / +30 %		
	Frekvencia		
	50 vagy 60 Hz		
Működési adatok	Teljesítmény felvétel		
	SK...62...	17 VA / 12 W	28 VA / 20 W
	SK...60	13 VA / 10 W	24 VA / 18 W
	Hálózati betáplálás biztosítása		
	min. 1 A lomha, max. 10 A lomha	min. 1,6 A lomha, max. 10 A lomha	
	Vezérlési mód (arányos)		
	DC 0 ... 10 V, DC 4 ... 20 mA vagy 0 ... 1000 Ω		
	Futási idő 50 Hz esetén		
	120 s (nyitás) 15 s (zárás)	120 s (nyitás) 20 s (zárás)	
	Vészleállási funkció (rugó visszatértés)		
DIN 32730 szerint			
Vészleállási idő (zárás)			
15 s	20 s		
Névleges löket			
20 mm	40 mm		
Állító erő			
2800 N			
Áramlási jelleggörbe			
választható: egyenszázalékos / lineáris *			
Megengedett közeghőmérséklet a hozzá kapcsolt szelepekben			
-25 ... +220 °C < 0 °C: ASZ6.5 szelepszár fűtés szükséges > 220 ... +350 °C: speciális szelepszár hosszabbítót kell alkalmazni			
Jelbemenetek	Y kapocs		
	Feszültség		
	DC 0 ... 10 (30) V		
	Bemeneti impedancia		
	100 k Ω		
	Áram		
	DC 4 ... 20 mA		
	Bemeneti impedancia		
	240 Ω		
	Jelfelbontás		
<1 %			
Hiszterézis			
1 %			
Z kapocs			
Ellenállás			
0 ... 1000 Ω			
Kényszervezérlési			
Z nincs bekötve			
nincs funkciója (prioritás az Y kapcsón)			
Z közvetlenül a G-vel van összekötve			
max. löket 100 %			
Z közvetlenül a G0-val van összekötve			
min. löket 0 %			
Z 0 ... 1000 Ω -on keresztül az M-re csatlakozik			
A löket arányos az R-rel			

Jel kimenetek	U kapocs	
	Feszültség	DC 0 ... 9,8 V $\pm 2\%$
	Terhelő impedancia	>500 Ω
	Áram	DC 4 ... 19,6 mA $\pm 2\%$
	Terhelő impedancia	<500 Ω

* A 3. oldalon lévő «készülék kombinációk» szerinti szelepekkel.

		SKB...	SKC...
Szabványok és előírások	CE – megfelelés az EMV - irányelveknek megfelelően Törpefeszültségű irányelvek	89/336/EEC 73/23/EEC	
	Elektromágneses zavarállóság Zavaró kisugárzás Zavarállóság	EN 61000-6-3 Háztartási EN 61000-6-2 Ipari	
	Termékszabvány automatikus elektromos szabályozó- és vezérlő berendezésekhez	EN 60730-2-14	
	C-Tick	N474	
	Védettségi fok	IP54 EN 60529 szerint	
	Érintésvédelmi osztály	III EN 60730 szerint	
	UL-megfelelés	UL 873 (SK...U, SK...UA)	
	Méretek / Tömeg	Méretek	lásd «Méretrajzok»
Kábel tömszelence		4 x Pg 11 (SK...62, SK...60) 4 x Pg 16 (SK...62U, SK...62UA)	
Tömeg (csomagolással együtt)		8,60 kg	10,00 kg
Alapanyagok	Szelepmozgató ház és konzol	Alumínium-présöntvény	
	Csatlakozó doboz és kézi állítógomb	Műanyag	

Kiegészítő funkciók SK...62UA

Működési irány választás	direkt működésű / fordított működésű	DC 0 ... 10 V / DC 10 ... 0 V DC 4 ... 20 mA / DC 20 ... 4 mA 0 ... 1000 Ω / 1000 ... 0 Ω
Löketerőkorlátozás	Alsó korlátozási tartomány Felső korlátozási tartomány	0 ... 45 % állítható 100 ... 55 % állítható
Vezérlő szekvencia	Y kapocs A szekvencia startpontja A szekvencia működési tartománya	0 ... 15 V állítható 3 ... 15 V állítható
Jelösszegzés	Z és az R pontok össze vannak kötve QAF21... fagyvédő QAF61... fagyvédő	0 ... 1000 Ω , hozzáadódik az Y-jelhez DC 1,6 V, hozzáadódik az Y-jelhez

Tartozékok

ASC1.6 segédérintkező	Kapcsolási teljesítmény	AC 24 V, 10 mA ... 4 A ohmikus, 2 A induktív
ASZ6.5 szelepszár fűtés	Tápfeszültség Teljesítmény (fűtési teljesítmény)	AC 24 V $\pm 20\%$ 30 VA

Általános környezeti feltételek

	Üzemi	Szállítási	Tárolási
	IEC 721-3-3	IEC 721-3-2	IEC 721-3-1
Klimatikus feltételek	3K5 osztály	2K3 osztály	1K3 osztály
Hőmérséklet	-15 ... +55 °C	-30 ... +65 °C	-15 ... +55 °C
Nedvesség	5 ... 95 %rH	< 95 %rH	0 ... 95 %rH

Készülék kapcsolási rajz

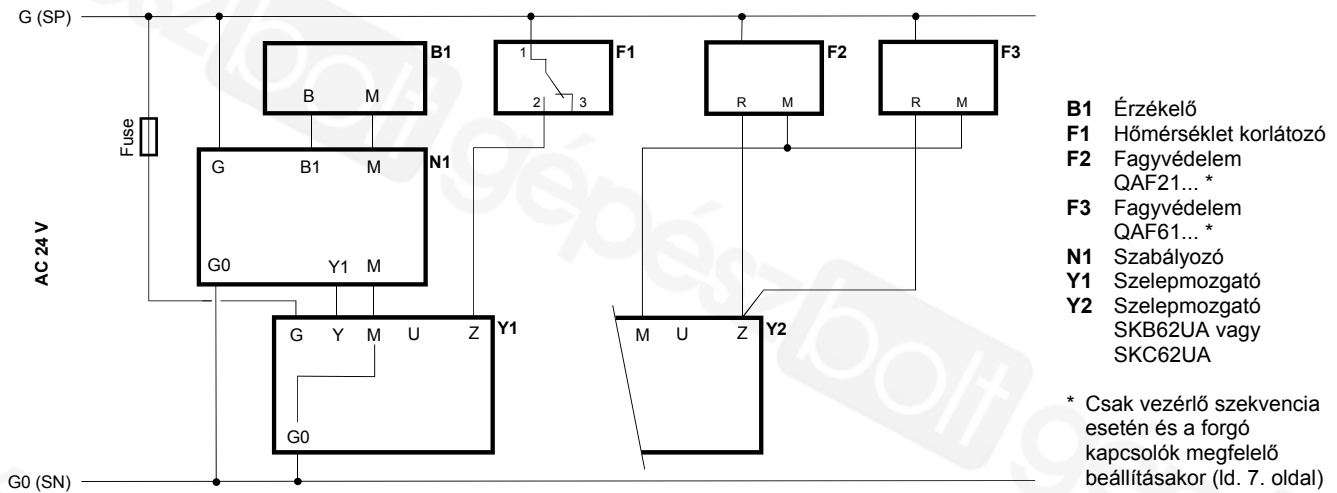

Csatlakozó kapcsok

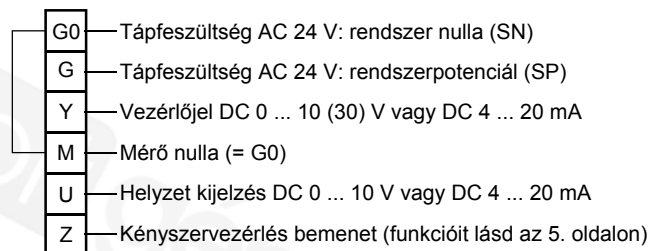

ASC1.6 segédérintkező

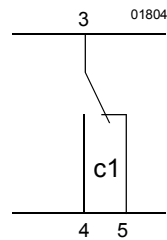

Méretetek mm-ben

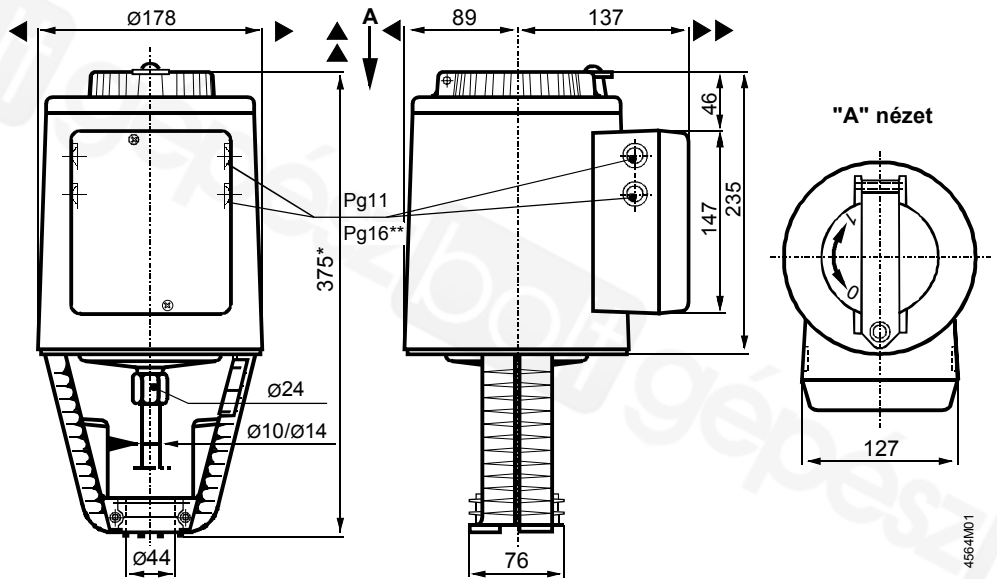

- * Szelepmozgató magassága a szelep felfekvő felületétől löketfordító nélkül **ASK51 = 300 mm**
Szelepmozgató magassága a szelep felfekvő felületétől löketfordítóval **ASK51 = 357 mm**
- ** Az SK...82...U szelepmozgatóknál a lyukátmérő Pg16-nak felel meg
- σ = > 100 mm | Minimális távolság a faltól, vagy födémtől szereléshez,
- $\sigma\sigma$ = > 200 mm | bekötéshez, kezeléshez, karbantartáshoz stb.

ASK51 löketfordító

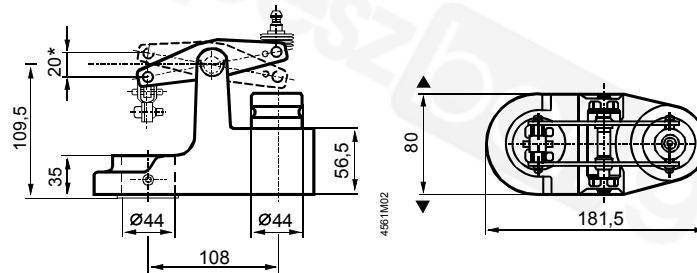

* maximális löket = 20 mm

