

SIEMENS



RDS110

Okostermosztát

Felhasználói kézikönyv

Tartalomjegyzék

1	A felhasználói kézikönyvről	5
1.1	A kiadás azonosítója	5
1.2	Kapcsolódó dokumentumok	5
1.3	Mielőtt elkezdené	5
2	Összefoglalás	7
2.1	Rövid leírás	7
2.2	A doboz tartalma	7
2.3	Készülék kombinációk	7
3	Szerelés és bekötés	10
4	Első lépések a termosztáttal	13
4.1	Beállítás varázsló	13
4.2	Termosztát kijelzőjének áttekintése	14
4.3	Kezdő képernyő ikonjainak áttekintése	16
5	Jelenlét érzékelés	17
5.1	Jelenlét érzékelés a beépített PIR érzékelő használatával	17
5.2	Közelség érzékelő	18
6	A termosztát kezelése a hardware elemről (magáról a termosztátról)	20
6.1	Hőmérséklet szabályozása	20
6.2	Működési módok	21
6.2.1	Működési módok kézi átkapcsoláshoz	21
6.2.2	Működési módok időprogram alatt	22
6.3	WLAN csatlakozás	22
6.4	Képernyő zár	24
6.4.1	A kezdő képernyő zárolása	24
6.4.2	Adminisztrátor jelszó létrehozása	25
6.5	HMV készítés be/kikapcsolása	25
6.6	Alapvető beállítások	26
6.6.1	Képernyő érintés hangjának be/kikapcsolása	26
6.6.2	A kijelző nyelvének megváltoztatása	26
6.6.3	A helyiség nevének megváltoztatása	26
6.7	Haladó beállítások (Advanced settings)	27
6.7.1	Az időzóna megváltoztatása	27
6.7.2	Alkalmazások beállításai	27
6.7.3	A rendszer beállításainak megváltoztatása	36
6.7.4	A termosztát alapvető információinak ellenőrzése	38
6.8	Software frissítések	38
7	Zöld levél jelzés	39
8	Légminőség kijelzése	40
9	A termosztát kezelése a mobil alkalmazással	41
9.1	Az alkalmazás letöltése	41
9.2	Felhasználói fiók létrehozása és párosítás	41

9.3	A termosztát információinak távolról kezelése	42
9.4	Widgetek (felületek) áttekintés	42
9.4.1	Hőmérséklet szabályozó felület	43
9.4.2	HMV widget (felület) áttekintése	45
9.5	Hőmérséklet szabályozás	45
9.6	A HMV készítés be / kikapcsolása	46
9.7	Átkapcsolás Otthonlét és Távollét között	46
9.8	Időprogram beállítása	46
9.9	Átkapcsolás fűtés és OFF üzemmód között	48
10	Szűrés és hulladékkezelés	49
11	Kiegészítések	50
11.1	Gyakran ismételt kérdések	50
11.1.1	Mit kell tennem, ha elfelejtettem a képernyőzár kódját?	50
11.1.2	Mi történik, ha két különböző felhasználó ugyanakkor változtatja meg ugyanazt a beállítást?	50
11.1.3	Működni fog a termosztát ha a kapcsolat a felhővel megszakad? 50	50
11.1.4	Miért kapcsol át a programozott Energiatakarékos mód Komfortra? 50	50
11.1.5	Miért kapcsol a termosztát OFF módra miután egy másik bemeneti funkciót rendeltem az X1 vagy X2-re?	51
11.1.6	Mi a különbség az Adminisztrátor WLAN és Privát WLAN között? 51	51
11.1.7	Mi történik, ha a WLAN hálózat megszűnik a software frissítés alatt? 52	52
11.1.8	Meg lehet változtatni a Zöld levél beállításokat?	52
11.1.9	Meg lehet változtatni a légminőség mérési standardokat?	52
11.1.10	Hol tudom ellenőrizni a termosztát idő beállítását?	52
11.1.11	Tud a termosztát pontos időt kijelezni WLAN csatlakozás nélkül is? 52	52
11.1.12	Be lehet állítani az időt manuálisan?	52
11.1.13	Miért pontatlan a kijelzett idő még a termosztát WLAN hálózathoz való csatlakoztatása után is?	53
11.1.14	Hogyan működik a beépített PIR érzékelő?	53
11.1.15	Mit jelent a Szivattyú/szelep járatás funkció?	53
11.1.16	Regisztráltam egy fiókot, de nem tudok bejelentkezni	53
11.1.17	Próbáltam bejegyeztetni, de nem kaptam megerősítő emailt.	53
11.1.18	Létre tudok hozni több felhasználói fiókot is a mobil alkalmazásban?	53
11.1.19	Mit tudok tenni, ha elfelejtettem a fiókhoz tartozó jelszót?	53
11.2	Technikai specifikációk	54
11.3	Információ biztonsági záradék	54
11.4	Korlátozott jótállás	54

1 A felhasználói kézikönyvről

1.1 A kiadás azonosítója

Kiadás	Dátum	Változások	Fejezet	Oldalak
1	2017 Augusztus	Első kiadás	Mindegyik	

1.2 Kapcsolódó dokumentumok

Száma	Dokumentum címe	Dokumentum száma
[1]	Szerelési leírás	A6V10733796
[2]	Gyors segédlet	A6V10733808
[3]	Adatlap	A6V10807602

A fenti dokumentumok letölthetők a <http://siemens.com/bt/download> oldalról, a fenti dokumentum számra rákeresve.

1.3 Mielőtt elkezdené

Védjegyek

Az alábbi táblázat tartalmazza azokat a külső márkaneveket illetve tulajdonosaik nevét, melyek a dokumentumban előfordulnak. A márkanevek használata a nemzetközi és belföldi törvényi előírásokkal összhangban történik.

Márkanév	Törvényes tulajdonos
App Store®	Apple Inc.
Google Play™	Google Inc.
Wi-Fi®	Wi-Fi Alliance

A táblázatban szereplő mindegyik márkanev regisztrált (®) vagy nem regisztrált (™) márkaneve a táblázatban szereplő tulajdonosoknak. Mi lemondunk a márkanevek címkézéséről (pl. az ® és ™ jelzés használatáról) az olvashatóság érdekében, a fenti fejezet részletező magyarázata alapján.

Védjegy

Ez a dokumentum csak a Siemens kifejezett engedélye mellett másolható és osztható meg.

Minőségi garancia

Ezek a dokumentumok nagy körültekintéssel kerültek elkészítésre.

- Minden dokumentum tartalma adott időközönként ellenőrzésre kerül.
- Minden szükséges javítás a következő kiadások tartalmaznak.
- A dokumentumok automatikusan frissülnek a javítások/változtatások elvégzését követően a termékekkel kapcsolatban.

Kérjük ellenőrizze, hogy a legfrisebb kiadású dokumentumot használja-e.

Ha bármi eltérést vagy ellentmondást talál a dokumentum használata során, vagy ha van bármi észrevétele vagy javaslata, kérjük lépjen kapcsolatba helyi Siemens kapcsolattartójával. A helyi Siemens irodák elérhetőségeit megtalálja a www.siemens.com/sbt oldalon.

Szöveg jelölések

Jelölések

A dokumentumban alkalmazott speciális jelölések a következők:

>	Rámutat azokra az előfeltételekre amelyek szükségesek, az adott folyamat elvégzése előtt.
1. 2.	A folyamatokat a megadott sorrendben kell elvégezni.
[> X]	Hivatkozás egy adott oldalszámra
>	Kapcsolati jel és adott lépések közti útvonal azonosítása, pl., Menu bar > Help > Help topics.

Szimbólumok magyarázata

	▲ FIGYELEM Veszélyt jelző szimbólum. Ez figyelmeztet pl. sérülés veszélyére . Valamennyi itt megadott feltételt és jellemzőt be kell tartani a sérülés vagy halál elkerülése érdekében.
-----------------------------------------------------------------------------------	----------------------------------------------------------------------------------------------------------------------------------------------------------------------------------------------------------

	MEGJEGYZÉS Ez a szimbólum hívja fel a figyelmet azokra a fontos megjegyzésekre, amelyeket be kell tartani a termék használata során.
------------------------------------------------------------------------------------	------------------------------------------------------------------------------------------------------------------------------------------------



Az 'i' szimbólum mutatja azokat a kiegészítő információkat és tippeket, melyek a folyamatok és teendők megkönnyítését célozzák.

Dokumentum használata /
kérés az olvasóhoz

Mielőtt elkezdi a Siemens Industry, Inc. termékét használni, fontos elolvasni a termékhez mellékelt (vagy külön rendelendő – pl. alkalmazási példák, kiegészítő eszközök, stb.) dokumentumot figyelmesen és teljes terjedelmében.

A kezdés előtt ellenőrizze, hogy van-e működő internet kapcsolata, érvényes Email címe és használható okostelefonja.

További információk a termékről és alkalmazásról elérhetők:

- Az Ön Siemens irodájánál www.siemens.com/sbt vagy kivitelezőjénél.
- Az anyaházi támogató csoportnál fieldsupport-zug.ch.sbt@siemens.com - amennyiben nincs helyi kapcsolattartó az Ön országában.

A Siemens elhárít bármiféle felelősséget az előírások és rendelkezések be nem tartásából adódó problémákért és meghibásodásokért.

2 Összefoglalás

2.1 Rövid leírás

Az RDS110 okos termosztát apartmanok, önálló családi házak, kollégiumok, lakások és bármilyen egyéb lakóépületek, valamint kisebb közületi létesítmények fűtési rendszerének szabályozására lett megalkotva. A tradicionálisan magáról a készülék kezelő felületéről történő működtetésen kívül az eszköz alkalmas távműködtetésre is a mobil alkalmazáson keresztül, így növelve a működtetés kényelmét és biztosítva a rendszer távfelügyeletét.

2.2 A doboz tartalma

Elem	Mennyiség
Termosztát (készülék és hátlap)	1
Fém rögzítő keret	1
Csavarok és műanyag alátét szett	1
Üzembehelyezési segédlet	1
Szerelési leírás	1
Aktiváló kód matrica	1
Vezeték jelölő matrica szett	1

2.3 Készülék kombinációk

Távérzékelők

Készülék típusa	Cikkszám	LG-Ni1000 0 °C-nál	Pt1000 0 °C-nál	NTC 10k 25 °C-nál	DC 0...10 V	Adatlap*
Helyiség hőmérséklet érzékelők						
- Fali szerelésű	QAA24	x				1721
	QAA2012		x			1745
	QAA2030			x		1745
	QAA2061				x	1749
	QAA2061D ²⁾				x	1749
- Süllyesztett-szerelésű ¹⁾	AQR2531AN W	x				1408
	AQR2532N NW				x	1411
- Rejtett	QAA64 (vandá-biztos)	x				1722
Külső hőmérséklet érzékelő						
	QAC22	x				1811

Készülék típusa	Cikkszám	LG-Ni1000 0 °C-nál	Pt1000 0 °C-nál	NTC 10k 25 °C-nál	DC 0...10 V	Adatlap*
	QAC2012		x			1811
	QAC2030			x		1811
	QAC3161				x	1814
Kábel hőmérsékletérzékelő						
	QAP21.3	x				1832
	QAP22	x				1831
	QAP21.3/8000	x				1832
	QAP2012.150		x			1831
	QAP1030.200			x		1831
Helyiség páratartalom érzékelő						
- Fali szerelésű	QFA2000				x	1857
- Fali szerelésű hőmérséklet érzékelővel együtt	QFA2020	x (T)			x (r.h.)	1857
	QFA2060				x (T+r.h.)	1857
	QFA2060D ²⁾				x (T+r.h.)	1857
- Süllyesztett-szerelésű ¹⁾ hőmérséklet érzékelővel együtt	AQR2534ANW + AQR2540Nx	x (T)			x (r.h.)	1410
	AQR2535N NW + AQR2540Nx				x (T+r.h.)	1410

* A fenti dokumentumok letölthetők a <http://siemens.com/bt/download> oldalról, a fenti táblázatban lévő cikkszámra rákeresve.

- 1) Szükséges szerelő alaplap és/vagy design keret.
- 2) Digitális kijelzővel.

Szelepmozgatók

Eszköz típusa		Cikkszám	Adatlap *
Elektromotoros szelepmozgató		SFA21/18	4863
		SUA21/3	A6V10446174
Termoelektromos szelepmozgató (radiátor szelepekhez) AC 230 V, NO		STA23..	4884
Termoelektromos szelepmozgató (radiátor szelepekhez) AC 24 V, NO		STA73..	4884
Termoelektromos szelepmozgató AC 230 V (2.5 mm kis szelepekhez), NC		STP23..	4884
Termoelektromos szelepmozgató AC 24 V (2.5 mm kis szelepekhez), NC		STP73..	4884

Kiegészítők

Eszköz típusa		Cikkszám	Adatlap *
Fehér dekor keret és fém rögzítő lap süllyesztődobozra történő rögzítéshez (1 szett)		ARG100.01 S55772-T102	A6V1119064 0

* A fenti dokumentumok letölthetők a <http://siemens.com/bt/download> oldalról, a fenti táblázatban lévő cikkszámra rákeresve.

3 Szerelés és bekötés

Szerelés

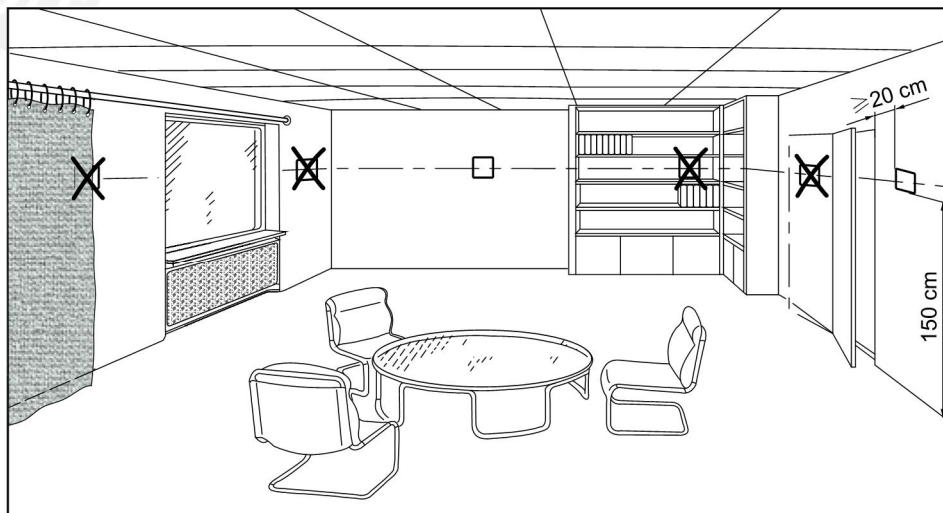

- A termosztát falon kívüli szerelésre alkalmas.
- Az ajánlott szerelési magasság kb. 1,5 m a padló szintjétől.
- Ne szerelje a termosztátot lyukba, polcok közé, függöny vagy ajtó mögé, illetve hőforrás közvetlen közelébe.
- Közvetlen napsugárzás hatásától védeni kell.
- Amennyiben a szerelődoboznál, vagy a bekötő kábel csatornánál légáramlás/huzat veszélye áll fenn, akkor azt szigeteléssel meg kell szüntetni.
- Az előírt környezeti feltételeket be kell tartani.

A termosztát felszerelése

1. Kapcsolja le a fűtési rendszer tápellátását vagy a kismegszakítóknál, vagy a rendszer főkapcsolójánál.

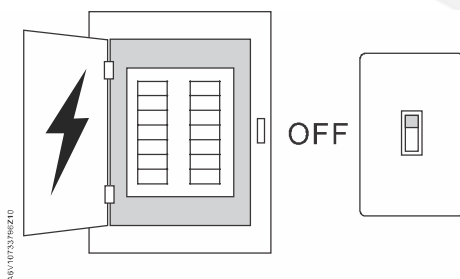

2. Távolítsa el a régi termosztátja burkolatát.
3. Címkézze fel a régi termosztát kábeleit a meglévő bekötési pontok alapján a mellékelt öntapadós matricákkal. Az eredeti bekötés lefényképezése ugyancsak hasznos lehet a későbbiekben.

L	L	X1	Q11	Q12	Q21	Q24
L	L	X1	Q11	Q12	Q21	Q24
N	N	X2	Q11	Q14	Q22	M
N	N	X2	Q11	Q14	Q22	M

4. Kösse ki valamennyi régi kábelt, majd szerelje le a régi termosztátot. **FIGYELEM! Ne dobja a régi termosztátot a szemébe, ha az beépítetten tartalmazza az elemet. Lépjen kapcsolatba a termosztát újrahasznosító szervezettel, pl. www.thermostat-recycle.org, a biztonságos ártalmatlanításhoz.**
5. Ellenőrizze, hogy van-e szükség további vezetékek behúzására a kívánt alkalmazáshoz. Ha igen, végezze el a vezetékeztést és jelölje fel az új vezetékeket is. Normál esetben, min. 3 vezeték szükséges a termosztát alap szintű működtetéséhez. Erősen ajánlott a szükséges vezetékeztési munkát egy megfelelően képzett kivitelező szakemberrel végeztetni.
6. Szigetelje le a kötődobozt ill. a kábelcsatornát a nem kívánt hideg/meleg levegő hatások kivédésére, így biztosítva a beépített hőmérsékletérzékelő pontos mérését.
7. Csavarozza fel a rögzítő alaplapot a falra/szerelő dobozra egy csavarhúzóval, és ellenőrizze, hogy az megfelelően illeszkedik-e és stabilan áll-e az előírt állapotban (a felfelé mutató nyílnek felül kell lennie).

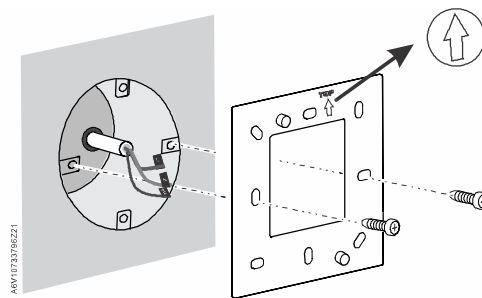

8. Kösse be a feljelölt vezetékeket szakszerűen a termosztát megfelelő csatlakozó sorkapcsaiba (a 3-as lépésnél lévő kép ugyancsak segíthet), majd a bekötött vezetékeket stabilan rögzítse a csavarok meghúzásával. Ügyeljen rá, hogy az Önnél alkalmazott bekötés alkalmazástól függően eltérhet a lenti sematikus ábrán látható bekötéstől.

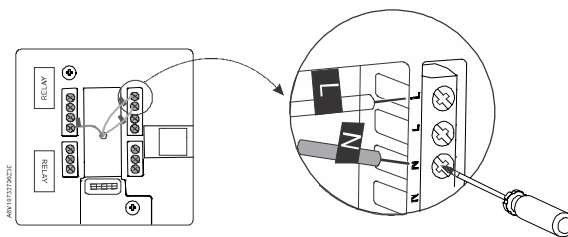

9. Illessze a helyére, majd csavarokkal rögzítse az alaplapot a keretre.

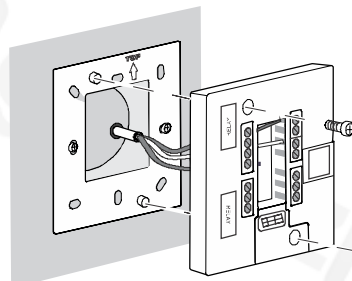

10. Illessze a helyére az előlapi modult, majd pattintsa a helyére, ügyelve hogy a keret körbe mindenütt megfelelően csatlakozzon (mind a négy sarkán nyomva végezze el a végső nyomást, amíg a "klikk" hang egyértelműen hallható nem lesz).

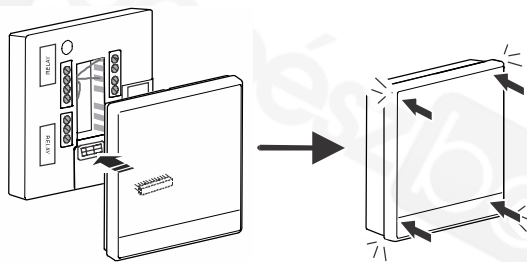

11. Kapcsolja be a tápfeszültséget. A termosztát bekapcsol.

Bekötés

További részletes infok a [Szerelési leírás](#) kiadványban. Ügyeljen rá, hogy az átkötés a Q11 és L terminál között előre be van téve. Nem javasolt ezt az áthidalást kivenni, hacsak külön ez nem szükséges.



- A vezetékvezetésnél, biztosítékoknál és földelésnél a helyi előírások szerint kell eljárni. Ajánlott a kötédozost földelni (biztonsági föld).
- A vezeték átmérőket a helyi előírások szerint, a beépített túláram védőhöz illesztve kell kiválasztani.
- A fázis vezetéseket és a jel kábeleket javasolt külön vezetni.
- Az X1, M és X2 vezeték SELV (Safety Extra Low Voltage) terhelésűek. Nem szabad AC 230 V hálózati feszültségű kábeleket kötni az X1, M és X2 terminálokra és vissza.
- Az X1, M és X2 kábeleket az AC 230 V hálózati feszültség ellen szigetelni kell.
- Az AC 230 V hálózati fázisnak rendelkeznie kell egy 10A-nél nem nagyobb külső kismegszakítóval.
- Nem szabad leszakítani a két szigetelő szalagot az alaplap alsó részéről; máskülönben elektromos áramütés veszélye állhat fenn.
- A termosztát és a szeleppozgatók kábeleit megfelelően kell méretezni.
- Szorosan kell rögzíteni a kábeleket és biztosítani, hogy a csupaszolt réz kábelvég ne essen szét.
- Használjon AC 230 V-os szeleppozgatókat. Ha AC 24 V-os szeleppozgatót használ, alkalmazzon transzformátort a bekötés előtt.
- Mindig szüntesse meg a tápfeszültséget, mielőtt leveszi a front modult és a termosztát rögzítő alaplapját a falról.

4 Első lépések a termosztáttal

4.1 Beállítás varázsló

Amikor első alkalommal kapcsolja be a termosztátot, egy beállítás varázsló jelenik meg, hogy végigvezesse a kezdeti lépéseken, úgymint:

- A kijelző nyelvének beállítása
- Egy adminisztrátor jelszó beállítása
- A hálózati kapcsolat paramétereinek és jellegének beállítása
- A működtetett készülék típusának és részletes jellemzőinek beállítása
- A dátum és idő beállítása
- A termosztát felszerelési helyének megadása

További részleteket a [Gyors beállítási útmutató](#) tartalmaz.

4.2 Termosztát kijelzőjének áttekintése

Normál (aktív) kijelző

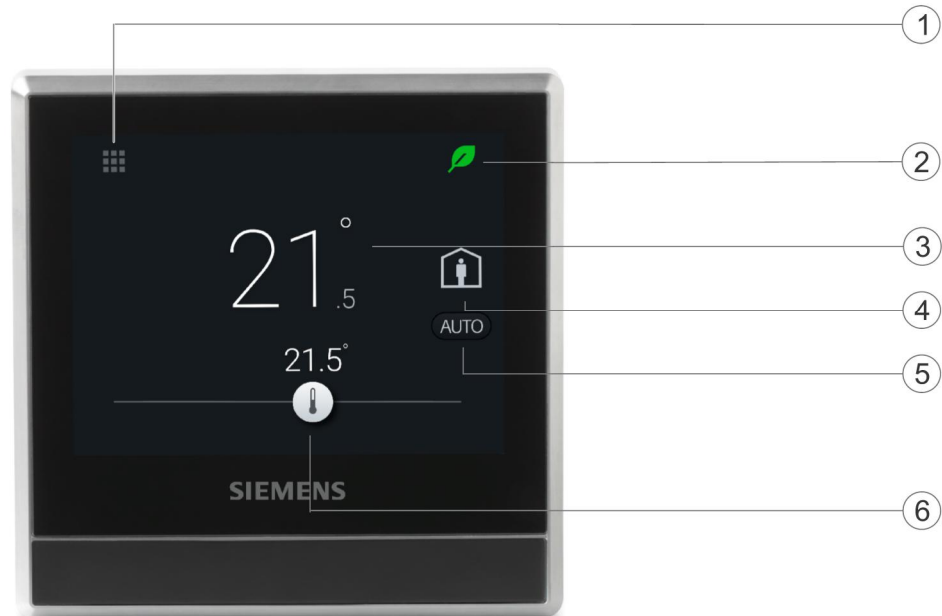

1	Menü gomb, részletes információk és további beállítások eléréséhez.
2	“Zöld levél” jel, mutatja ha a rendszer energia-optimalizált üzemmódban van. Ha a levél piros, akkor az előre megadott beállításokat megváltoztatták. A piros levél megnyomásával vissza lehet kapcsolni optimalizált működésre. Ezt követően a levél ismét átvált zöld színre.
3	Mért helyiséghőmérséklet.
4	Otthonlét / Távollét üzemmódok közti átváltó gomb.
5	Mutatja, amikor a termosztát időprogram szerint működik (AUTO) vagy folyamatosan tartja a manuálisan beállított parancsolt értéket (🔴). Időprogram szerint az alábbi működések lehetnek: <ul style="list-style-type: none"> • Ha van internet kapcsolat, és be is van állítva az időprogram, a termosztát követi az időprogramot. Az ideiglenes változtatások a hőmérsékleten csak addig hatnak, amíg az adott időprogram szakasz van érvényben (üzemmódváltáskor visszaáll az eredeti program). • Ha van internet kapcsolat, de még nincs beállítva az időprogram, a termosztát a gyári időprogramot követi. További részletes infok a gyárilag beállított időprogramról, lásd az Időprogram beállítása résznél ▶ 46]. • Ha nincs internet kapcsolat vagy érvényes idő beállítva, a termosztát nem tud időprogram információt elérni a felhőből. A működés folyamatosan a Komfort üzemmód szerint történik.
6	Hőmérséklet állító gomb (meg kell nyomni és a kívánt értékre húzni).













Készüléti kijelző



1	Relatív helyiség páratartalom
2	<p>Mutatja a helyiség légminőségét:</p> <ul style="list-style-type: none"> • Ha az ikon zöld, a levegő minősége jó. • Ha az ikon sárga, a levegő minősége elfogadható. • Ha az ikon piros, a levegő minősége rossz. <p>Annak érdekében, hogy a belső levegő légminősége pontosan legyen mérve – még hosszabb idejű zárt állapot mellett is –, ajánlott egy mesterséges légcserét végezni, mint pl. nyitott ablakok mellett alaposan kiszellőztetni.</p>
3	<p>“Zöld levél” jel, mutatja ha a rendszer energia-optimalizált üzemmódban van. Ha a levél piros, akkor az előre megadott beállításokat megváltoztatták. A piros levél megnyomásával vissza lehet kapcsolni. Optimalizált működésre. Ezt követően a levél ismét átvált zöld színre.</p>
4	Mért helyiség hőmérséklet.

TUDNIVALÓ: A nyugalmi állapotban megjelenő ikonok eltérhetnek, attól függően, hogy milyen működés/alkalmazás lett beállítva a készülékre.

4.3 Kezdő képernyő ikonjainak áttekintése

Ikon	Magyarázat
	A készülék a felhőhöz van csatlakoztatva, de nincs felhasználói fiókhoz hozzárendelve.
	Az Otthonlét üzemmód van bekapcsolva.
	A Távollét van bekapcsolva. Meg kell nyomni a  gombot a bekapcsoláshoz.
	“Zöld levél” jel, mutatja ha a rendszer energia-optimalizált üzemmódban van. Ha a levél piros, akkor az előre megadott beállításokat megváltoztatták. A piros levél megnyomásával vissza lehet kapcsolni optimalizált működésre. Ezt követően a levél ismét átvált zöld színre.
	Hőmérséklet állító sáv. Az ikon háttérszíne megváltozik az alapjel beállításától függően, az alábbiak szerint: <ul style="list-style-type: none"> • Ha növeli az alapjel értékét – az ikont jobbra tolva – a helyiség melegítése érdekében, a gomb színe narancsra változik. • Ha nincs fűtési igény, az ikon színe fehérre vált.
	Relatív helyiség páratartalom
	A termosztát az időprogram szerint működik. Ha még nem állította ezt be, a termosztát a gyári időprogramot használja. Ez az időprogram a rendszer által kerülhet beállításra, vagy a felhasználó által, ha megváltoztatja a gyári alapjeleket egyes működési módoknál a Fejlett beállítások menüjénél > Optimalizálás . Amikor az ikon be van nyomva, akkor a hőmérséklet megváltoztatása csak a következő kapcsolási pontig marad érvényben, amikor a termosztát visszakapcsol az időprogram szerinti működésre. TUDNIVALÓ: Ha a termosztát még sosem volt WLAN hálózathoz kapcsolva, akkor a termosztát nem tud időprogram információt elérni a felhőből. A működés ilyenkor folyamatosan a Komfort üzemmód szerint történik.
	A termosztát nem az időprogram szerint működik. Minden egyedi hőmérséklet változtatás folyamatosan érvényben van – amíg az ikon benyomva látszódik.
	Menü gomb, a további opciók megnyitásához, úgymint Működési mód, Beállítások vagy Fejlett beállítások .
	Ha az ikon zöld, a levegő minősége jó.
	Ha az ikon sárga, a levegő minősége elfogadható.
	Ha az ikon piros, a levegő minősége rossz.

5 Jelenlét érzékelés

5.1 Jelenlét érzékelés a beépített PIR érzékelő használatával

A beépített PIR érzékelő használatával (PIR, azaz Passzív infravörös érzékelő), a termosztát érzékeli az esetleges jelenlétet és a következőket tudja elvégezni:

- Aktiválja a készenléti képernyőt. Ha nincs beavatkozás a készüléken, akkor a termosztát észleli, hogy van-e valaki a helyiségben. Ha úgy érzékeli, hogy van, megmutatja az alapvető információkat számára, úgymint helyiség hőmérséklete, levegő minősége és relatív páratartalma. Ha nem érzékeli jelenlétet, akkor a képernyőt teljesen kikapcsolja.
- Átkapcsolja az üzemmódot **Energiatakarékosról Komfortra**. Ha a fűtött helyiségben mozgást érzékeli a készülék, miközben időprogram szerint Energiatakarékos hőmérsékletet kellene tartani, akkor a termosztát automatikusan átkapcsol **Komfortra, amely üzemmód aktív is marad az időprogram szerinti következő kapcsolási pontig**. Ugyanakkor, ez a funkció ki is kapcsolható – igény szerint.

Az érzékelő elhelyezkedése

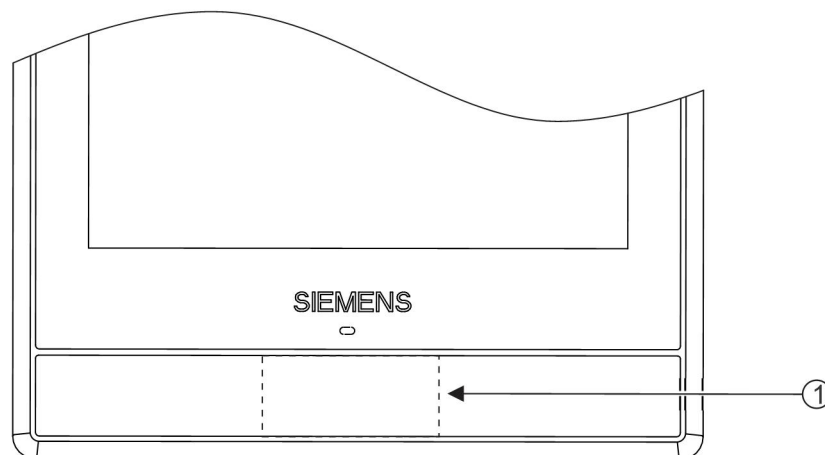

- | | |
|---|-----------------------------------------------------------------------------------|
| 1 | A PIR érzékelő helye. Ez egy fekete sáv a front modul előlapjának az alsó részén. |
|---|-----------------------------------------------------------------------------------|

Az érzékelő érzékelési tartománya

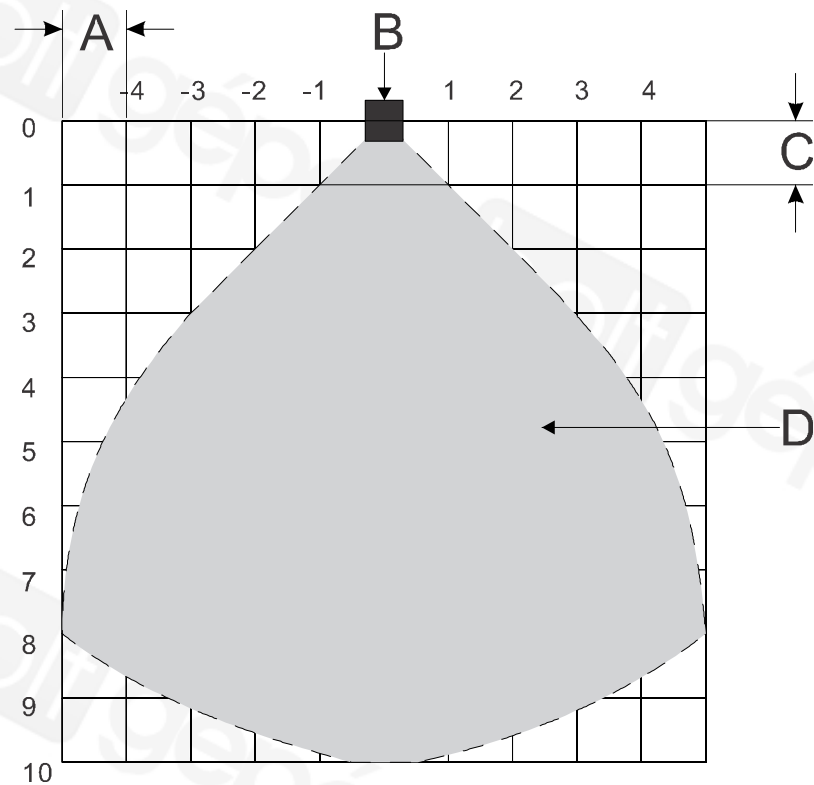

A	A szélessége mindegyik cellának. Ez 80 cm (31 in).
B	A termosztát.
C	A magassága mindegyik cellának. Ez 80 cm (31 in).
D	Az a terület, amit a PIR érzékelő érzékel ("lát").

A jelenlét alapján történő Energiatakarékosból Komfort üzemmódra történő átkapcsolás megszüntetéséhez :

1. A kezdő képernyőn, nyomja meg a gombot, majd < és nyomja meg a gombot.
2. Ha lett beállítva, adja meg az adminisztrátor jelszót.
3. Nyomja meg a , majd a , és végül a gombot. Görgessen lefelé és nyomja meg a Jelenlét érzékelő sort (**Room presence detector - angolul**).
4. Húzza el a tolókapcsolót balra.

5.2 Közelség érzékelő

A termosztátban van egy beépített közelség érzékelő. Ez képes felismerni, ha valaki közelít a készülékhez. Ha az aktivitás 10 cm-en belüliként érzékelhető, akkor a képernyő átkapcsol a készenlétiről a normál (aktív) állapotra, a teljes hőmérséklet és alapjel megjelenítéssel.

Az érzékelő elhelyezkedése

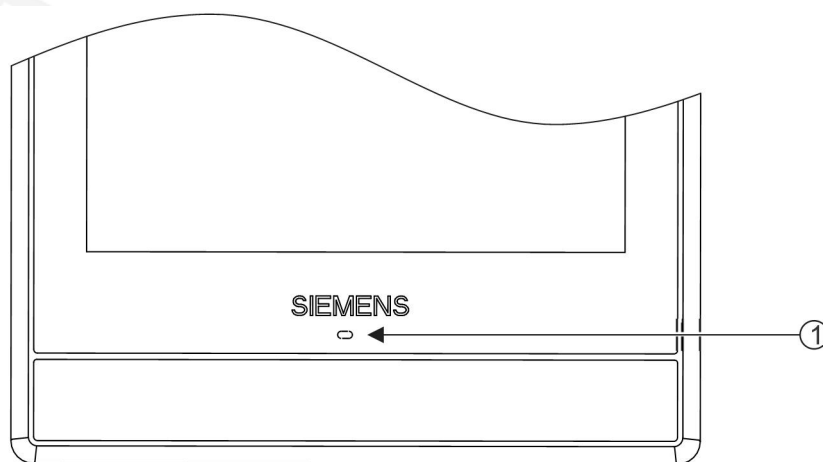

1 A közelség érzékelő elhelyezkedése a front modulon.

6 A termosztát kezelése a hardware elemről (magáról a termosztátról)

6.1 Hőmérséklet szabályozása

A termosztát méri a helyiség levegőjének hőmérsékletét a beépített hőmérséklet érzékelőjével és/vagy kivezetett érzékelőjével, és fenntartja a beállított alapjel értékét a fűtő eszköz felé küldött kapcsoló jelekkel. A kezdő képernyőn látható a mért helyiség hőmérséklet és a parancsolt alapjel érték egyaránt.



Lehetőség van a kívánt hőmérsékleti mértékegységet kiválasztani °C (gyári alapértelmezett) és °F között.

!	TUDNIVALÓ
	A termosztát üzembehelyezése után, a kijelzett hőmérsékleti érték nem biztos, hogy pontos lesz, mivel az érzékelőnek időre van szüksége a kalibráció elvégzéséhez. Várni kell min. 1 órát a kalibráció befejezéséig.

Hőmérséklet beállítása a kezdő képernyőn

- A kezdő képernyőn, el kell húzni jobbra a gombot a hőmérséklet állító vízszintes sávon az alapjel növeléséhez, vagy balra a gombot a hőmérséklet az alapjel csökkentéséhez.

A hőmérséklet mértékegységének megváltoztatása

1. A kezdő képernyőn, nyomja meg a  gombot, majd .
2. Nyomja meg a , aztán a °C -ot hogy átváltson Celsiusról Fahrenheitre, vagy a °F-et hogy átváltson Fahrenheitről Celsiusra.

6.2 Működési módok

6.2.1 Működési módok kézi átkapcsoláshoz

Működési módok áttekintése

Működési mód	Leírás
Otthonlét	Akkor használandó üzemmód, amikor otthon van, vagy abban a helyiségben ahol a termosztát fel van szerelve. Amikor a termosztát ebben az üzemmódban van, bekapcsolható az az időprogram szerinti működéshez, vagy a a beállított állandó hőfok tartásához. Lásd a termosztát kijelzőjének áttekintését ▶ 14] további részletes információkhoz az vagy üzemmódok működésével kapcsolatban.
Távollét	Ez az üzemmód segít energiát megtakarítani. Akkor lehet bekapcsolni, amikor Ön nincs otthon, vagy nincs abban a helyiségben, ahol a termosztát fel van szerelve. Ekkor a termosztát a mobil alkalmazásban az Energiatakarékos üzemmóddhoz beállított hőmérsékletet tartja. Az üzemmód kikapcsolása után a termosztát az időprogram szerinti működésre kapcsol (ha ilyen még nincs beállítva, akkor a gyárilag beállított időprogramot követi).
OFF	Beállítástól függően, ez az üzemmód a következőket jelentheti: <ul style="list-style-type: none"> • A fűtő berendezés teljesen kikapcsol. • A termosztát csupán biztosítja a rendszer fagyvédelmét (tartja a fagyvédelmi hőmérsékletet) hogy a rendszer/épület ne károsodjon, illetve véd attól, hogy a levegő túl száraz/nedves legyen. További részletes infokat a Védett alapjellel kapcsolatban, lásd az Alkalmazások beállításai ▶ 27]. Az üzemmód kikapcsolása után, a termosztát az időprogram szerinti működésre kapcsol (ha ilyen még nincs beállítva, akkor a gyárilag beállított időprogramot követi).

Az OFF mód bekapcsolása

- A kezdő képernyőn nyomja meg a gombot, aztán az **OFF**-ot a Működési módok oldalon (**Operation mode**).

TUDNIVALÓ: A termosztát **OFF** módból való ébresztéséhez, meg kell nyomni a kijelzőt.

A termosztát OFF üzemmódban történő működésének beállítása

1. A kezdő képernyőn nyomja meg a gombot, aztán < és gomb.
2. Ha be lett állítva, akkor adja meg az adminisztrátor jelszót.
3. Nyomja meg a > , aztán az **Off/protection (védett) beállítást**.
4. Válassza ki az **Off (KI) vagy a Protection (Védett) működést**.

Átkapcsolás “At home” (Otthonlét) és “AWAY” Távollét között

- A kezdő képernyőn, nyomja meg a gombot az átkapcsoláshoz.
- Nyomja meg a gombot a visszakapcsoláshoz.

6.2.2 Működési módok időprogram alatt

Működési módok áttekintése



Működési mód	Leírás
Komfort	Komfortos hőmérsékletet biztosít amikor Ön otthon vagy bent van abban a helyiségben, ahol a termosztát fel van szerelve.
Csökkentett (Pre-komfort)	Kellemes hőfokot biztosít, amikor Ön alszik. Ugyancsak segít energiát megtakarítani.
Energiatakarékos	Energiát takarít meg amikor Ön távol van, vagy nincs abban a helyiségben, ahova a termosztát fel van szerelve.

Ezek a működési módok a hőmérsékleti alapjelekben és a páratartalom határérték beállításokban térnek el. Ezeket az alapjel értékeket az **Advanced settings > Optimization (Fejlett beállítások>Optimalizálás) résznél lehet beállítani**. Ellentétben a párásítási vagy szárítási alapjel értékével, a hőmérsékleti alapjel értékét ideiglenesen is meg lehet változtatni, közvetlenül a termosztát kezdő képernyőjéről, vagy a mobil alkalmazáson keresztül.

Az időprogram és a működési módok alapjelei csak a mobil alkalmazásban láthatók. Ugyanakkor magán a készüléken át lehet kapcsolni a működést automatikus és manuális között. Időprogram szerinti működésnél a fent beállított alapjel váltakoznak a beállított időzítések szerint (ha még nem lett ilyen egyedileg beállítva, a gyári időprogram érvényes). Ha a hőmérséklet alapjelet megváltoztatják, mialatt az időprogram működik, a változtatás csak az aktuális időszakra lesz érvényben, és visszaáll az eredetileg beállított értékre a következő kapcsoláskor. A megváltoztatott értéket látni lehet a termosztáton és a mobil alkalmazásban is.

TUDNIVALÓ: Lásd a Időprogram beállítása [46] fejezetben a részletes infokat.

Időprogram szerinti működésre történő átkapcsolás

- A kezdő képernyőn, nyomja meg a  gombot, ha  nem látható.



TUDNIVALÓ: Ellentétben az időprogram alatti működéssel, minden változtatás tartósan érvényben marad, ha a  gomb van benyomva.



6.3 WLAN csatlakozás

Egy WLAN hálózathoz csatlakozással lehet a felhő szerverhez csatlakoztatni a készüléket és működtetni azt egy okostelefonnal. Az Ön termosztátjának internethez csatlakoztatási beállításaitól függően, be kell lépni az **“Advanced settings”** vagy a **“Settings”** menübe, majd **beállítani a WLAN csatlakozást**:

- Ha a **Private WLAN** (otthoni használat) van beállítva, lépjen a **“Settings”-be**.
- Ha az **“Administrated WLAN”** (közösségi használat) van beállítva, lépjen az **“Advanced settings”-be**.

Hálózathoz csatlakozás





1. Ha a termosztát közösségi használatra van beállítva, tegye a következőket:
 - A kezdő képernyőn, nyomja meg a , aztán a < gombot. Az **“Advanced settings”** oldal látható.
 - Ha szükséges, akkor adja meg az adminisztrátor jelszót.
 - Nyomja meg a  >  gombot, és várja meg, amíg a termosztát felismeri az elérhető hálózatot.
2. Ha a termosztát otthoni használatra van beállítva, tegye a következőket:

- A kezdő képernyőn, nyomja meg a , aztán a > gombot, amíg a “Settings” oldal jelenik meg.
- Nyomja meg a  >  gombot, és várja meg, amíg a termosztát felismeri az elérhető hálózatot.
- Válassza ki a megfelelő hálózatot. Ha szükséges, akkor a ▼ vagy ▲ gombokkal tud az elérhető hálózatok között választani.





4. Védett hálózatnál, adja meg a jelszót, majd nyomja meg a “Connect” gombot.

Tudnivaló: Az adminisztrátor jelszóval kapcsolatos további információkat, lásd a Adminisztrátor jelszó létrehozása fejezetnél [▶ 25].

Hálózat kézi hozzáadása

1. Ha a termosztát közösségi hálózathoz kerül hozzáadásra:
 - Az “Advanced settings” oldalon, nyomja meg a  >  gombot, majd a ▼ gombbal válassza ki az “Add network” menüt.
2. Ha a termosztát otthoni hálózathoz kerül hozzáadásra:
 - A “Settings” oldalon, nyomja meg a  >  gombot, majd a ▼ gombbal válassza ki az “Add network” menüt.
3. Adja meg a hálózat nevét (Network name) (SSID).
4. A biztonsági szint kiválasztásához, nyomja meg a “Security” menüt.
5. Nyomja meg a csatlakozás gombot “Connect”.
6. Ha kell, adja meg a megfelelő jelszót, majd a csatlakozás gombot “Connect”.



A hálózati beállítások megadása



1. Ha a termosztát közösségi hálózathoz kerül hozzáadásra:
 - Az “Advanced settings” oldalon, nyomja meg a  > . Az aktuális hálózat látható a kijelzőn.
2. Ha a termosztát otthoni hálózathoz kerül hozzáadásra:
 - A “Settings” oldalon, nyomja meg a  > . Az aktuális hálózat látható a kijelzőn.
3. Nyomja meg a “Network settings” menüt. A gyári DHCP (Dynamic host configuration protocol) beállítás látható a kijelzőn.
 - Ha szükséges, nyomja meg a ▼ vagy ▲ gombot a további hálózati DHCP beállítások (mint pl. preferált DNS) áttekintéséhez.
 - Ha szeretné egyedileg beállítani a hálózati paramétereket, nyomja meg a “Manual” menüt, válasszon, vagy nyomja meg a ▼ vagy ▲ gombokat a kívánt mezőhöz lépéshez, és adja meg az új beállításokat.

Hálózathoz csatlakoztatás “push button”-nal (nyomógombbal)

Amennyiben rendelkezik némi ismerettel a vezeték nélküli biztonságról, használhatja a “push button” módot a könnyeb csatlakoztatáshoz egy biztonságos wireless kapcsolattal. Ha ezt szeretné használni, ahhoz egy WPS (Wi-Fi Protected Setup) kompatibilis routerre van szükség.

Hálózathoz csatlakoztatás “push button”-nal (nyomógombbal)

1. Ha a termosztát közösségi hálózathoz kerül hozzáadásra:
 - Az “Advanced settings” oldalon, nyomja meg a  >  gombot, aztán nyomja meg a ▼ gombot, amíg a “Push button setup” megjelenik.
2. Ha a termosztát otthoni hálózathoz kerül hozzáadásra:

- A “Settings” oldalon, nyomja meg a  > gombot, aztán nyomja meg a  gombot, amíg a “Push button setup” megjelenik
- 3. Nyomja meg a “Push button setup”-ot, majd a WPS gombot a WPS-funkcióval rendelkező routeren, a termosztát keresésének elindításához.
- 4. A termosztáton, nyomja meg a  > **Connect gombot**.
- 5. Nyomja meg az az **OK** gombot a termosztáton, miután a kapcsolat sikeresen létrejött.



6.4 Képernyő zár

6.4.1 A kezdő képernyő zárolása

A készülék akár otthoni, akár közösségi használatra van szánva, egy numerikus számkódot lehet beállítani a kezdő képernyő védelmére, így védve a készüléket az illetéktelen hozzáféréstől.

A képernyőzáról függetlenül, az adminisztrátor jelszavas másodlagos védelem ugyancsak beállítható.

Képernyő zárolási kód beállítása



1. A kezdő képernyőn nyomja meg a  gombot, majd nyomja meg a  gombot.
2. Nyomja meg a  >  > **Activate gombot**. Adja meg a 6 számjegyből álló biztonsági kódot, majd nyomja meg az **OK-t**.
3. Nyomja meg ismét az **OK-t a megerősítéshez**.

A kezdő képernyő feloldása



- A kezdő képernyőn, adja meg a biztonsági kódot, majd nyomja meg az **OK-t**.
- Ha beállított adminisztrátor jelszót is, nyomja meg a kérdőjelet a képernyőn, aztán nyomja meg a “**Log in as adminisztrátor**” gombot.

TUDNIVALÓ: Nincs korlátozva a próbálkozások száma a kódhoz. Ha nem emlékszik a képernyőzár kódjára, használni tudja az adminisztrátor jelszót (ha állított be ilyet) a képernyő feloldásához. További infok a “Mit kell tennem, ha elfelejtettem a képernyőzár kódját?” fejezetben [ 50]

Képernyő zárolási kód megváltoztatása

1. A “Settings” oldalon, nyomja meg a  gombot.
2. Nyomja meg a  > **Change gombot** és adja meg az új 6 jegyű számkódot, majd nyomja meg az **OK-t**.
3. Nyomja meg ismét az **OK-t a megerősítéshez**.

Képernyő zárolási kód megszüntetése

1. A “Settings” oldalon, nyomja meg a  gombot
2. Nyomja meg a  > **Deactivate gombot**, majd nyomja meg az **OK-t a megerősítéshez**.

6.4.2 Adminisztrátor jelszó létrehozása

!	<p>TUDNIVALÓ</p> <p>Ha a termosztát otthoni használatra van szánya, nem ajánlott adminisztrátor jelszót beállítani, mivel nem lehetséges azt utólag megváltoztatni, ha elveszítik azt vagy nem emlékeznek rá. Ha lett beállítva ilyen jelszó, de az elveszett, kapcsolatba kell lépni a termék gyártójával ill. a képviselővel.</p>
----------	--------------------------------------------------------------------------------------------------------------------------------------------------------------------------------------------------------------------------------------------------------------------------------------------------------------------------------------------

Ha a termosztát közületi használatra van szánya, egy adminisztrátor jelszó beállításával meg lehet akadályozni, az **“Advanced settings” menühöz való illetéktelen hozzáférést**. A jelszó a beállítási varázslóból hozható létre az üzembehelyezés során. A későbbiekben ez megváltoztatható ill. kikapcsolható az **“Advanced settings” menüben**.

Az adminisztrátor jelszóval védett funkciók a következőkben olvashatók. Ezek ugyancsak megtalálhatók a az **“Advanced settings” alatt**.

- A termosztát alapvető információinak ellenőrzése.
- A termosztát aktiváló kódjának megtekintése/használata.
- Az adminisztrátor jelszó megváltoztatása vagy kikapcsolása.
- A WLAN csatlakozás beállítása.
- A dátum és idő megváltoztatása.
- Az alkalmazási beállítások megváltoztatása.
- Az alap/extra konfigurációk megváltoztatása és gyári reset végrehajtása.

Ha nem emlékszik a létrehozott adminisztrátor jelszóra, kapcsolatba kell lépni a termék gyártójával ill. a képviselővel.



Ha a termosztát otthoni használatra van szánya, a WLAN kapcsolat beállításai a **“Settings” menüből érhetők el az “Advanced settings” helyett**.

Adminisztrátor jelszó létrehozása/megváltoztatása az **“Advanced settings” menüben**

1. A kezdő képernyőn, nyomja meg a gombot, majd nyomja meg a . Az **Advanced settings** látható a kijelzőn.
2. Nyomja meg a > **Jelszó** > **Activate gombot**.
3. A jelszó nyilatkozat látható a kijelzőn, ezután nyomja meg a gombot.
4. Adjon meg a leírásnak megfelelő erős jelszót, majd nyomja meg az **OK-t**.
5. Nyomja meg az **OK-t**.



Az adminisztrátor jelszó kezelése

1. Az **Advanced settings** oldalon, nyomja meg a > **Password gombot**.
2. Módosítsa vagy kapcsolja ki az adminisztrátor jelszót.

6.5 HMV készítés be/kikapcsolása



A termosztátja képes a HMV (Használati Meleg Víz) készítés szabályozására, ha a megfelelő külső eszköz erre alkalmas, csatlakoztatva van és a funkció megfelelően be van állítva a termosztáton. A HMV készítés be/kikapcsolható igény szerint, illetve ezt a termosztát képes automatikusan időprogram szerint is elvégezni.

HMV készítés be/kikapcsolása

1. A kezdő képernyőn, nyomja meg a  gombot, majd nyomja meg a  gombot.
2. Nyomja meg az **ON**, **OFF** vagy **AUTO** gombot.

6.6 Alapvető beállítások

Az alapvető beállítások alatt, Ön a következőket tudja elvégezni:





- Kezdő képernyő Zárólása/Feloldása [ 24]
- Hőmérséklet mértékegységének beállítása [ 20]
- Csatlakoztatás WLAN hálózathoz [ 22] ha a termosztát otthoni használatra van beállítva
- Képernyő érintés hangjának be/kikapcsolása
- A kijelző nyelvének megváltoztatása
- A helyiség nevének megváltoztatása

Az első három opció külön fejezetben van részletezve. A következőkben csak az utolsó három opciót részletezzük.





6.6.1 Képernyő érintés hangjának be/kikapcsolása

Be lehet állítani, hogy a képernyő érintésekor a termosztát egy hangjelzéssel válaszoljon az érintésre.

Képernyő érintés hangjának be/kikapcsolása

1. A kezdő képernyőn, nyomja meg a  gombot, majd nyomja meg a  gombot, amíg a **Settings** oldal megjelenik.
2. Nyomja meg a  gombot, aztán nyomja meg a  vagy  gombot, a jelző hang be/kikapcsolásához.





6.6.2 A kijelző nyelvének megváltoztatása

1. A **Settings** oldalon, nyomja meg a    gombot.
2. Nyomja le annak a nyelvnek a gombját, amelyre váltani szeretne. Ha szükséges, nyomja meg a  gombot, a nyelvek közti böngészéshez.

6.6.3 A helyiség nevének megváltoztatása

A termosztát felszerelési helyéhez egy megnevezés szabadon beállítható. Ezzel könnyen beazonosíthatóvá válik a készülék, amit távolról kezelni fognak.

Helyiség elnevezése

1. A **Settings** oldalon, nyomja meg a    gombot.
2. Érintse meg a szövegmezőt, majd gépelje be a kívánt megnevezést, vagy nyomja meg a  gombot a listából történő kiválasztáshoz.
3. Nyomja meg az **OK**-t a megnevezés elmentéséhez.

6.7 Haladó beállítások (Advanced settings)

TUDNIVALÓ: Ajánlott ezeket a beállításokat csak installatőrök, vagy olyan szakemberek használják, akik részletesen ismerik ezen funkciókat és jellemzőket.

A Haladó beállításoknál az alábbiak végezhetők el:









- Adminisztrátor jelszó kezelése [▶ 25]
- Csatlakozás egy WLAN hálózathoz [▶ 22] közületi használat esetén
- QR kód (aktiváló kód) szkennelése [▶ 41]
- Időzóna megváltoztatása
- Különböző alkalmazási beállítások megváltoztatása
- A termosztát ismételt beállítása
- A termosztát alapvető információinak ellenőrzése

Az első három opció külön fejezetben van részletezve. A következőkben csak az utolsó négy opciót részletezzük.

6.7.1 Az időzóna megváltoztatása

Amikor van internet kapcsolat, a termosztát automatikusan felismeri az érvényes időzónát. Ugyanakkor ez manuálisan megváltoztatható.

Az időzóna megváltoztatásához

1. A kezdő képernyőn, nyomja meg a  gombot, aztán nyomja meg a  és -t.
2. Ha be lett állítva, adja meg az adminisztrátor jelszót.
3. Nyomja meg a  >  > **Adapt gombot**, majd válasszon egy zónát a térképen.
4. Nyomja meg a  vagy  gombot a zónák közti váltáshoz, aztán nyomja meg az egyiket a kiválasztásához és végül nyomja meg a  gombot.
5. Ha kapcsolódik a felhőhöz, a termosztát automatikusan érzékeli a dátumot és az időt, az előzetesen kiválasztott időzónája alapján. Ha nem kapcsolódik a felhőhöz, kövesse a képernyő utasításait az év, a hónap és a nap manuális beállításához.

6.7.2 Alkalmazások beállításai

Az alkalmazások beállításai manuálisan kiválaszthatók a speciális funkciók ki/bekapcsolásával, vagy az értékek megváltoztatásával. Ajánlott ezeket a beállításokat csak olyan installatőrök, vagy olyan szakemberek által elvégeztetni, akik részletesen ismerik az alkalmazások funkcióit és jellemzőit.

TUDNIVALÓ:

- A paraméterek elérhetősége függ a kiválasztott alkalmazástól.
- A lenti listában szereplő számok csak a könnyebb olvashatóságot szolgálják a dokumentumban. Ezek nem mutatják a paraméter számokat a helyi hardware készülékben.

Multi-funkcionális bemenetek

Sz.	Alkalmazás beállítása	Leírás	Gyári érték	Tartomány	Magyarázat
1.	X1 helyiség hőmérsékl. ref. 0V-nál	Helyiség hőmérséklet 0V-nál az X1-es 0-10 V bemeneten	0 °C	-50...80 °C	Egy DC0..10 V külső helyis. hőmérséklet érzékelőt kell a termosztát X1-termináljára kötni.
2.	X1 helyiség hőmérsékl. ref. 10V-nál	Helyiség hőmérséklet 10V-nál az X1-es 0-10 V bemeneten	50 °C	-50...80 °C	
3.	X2 helyiség hőmérsékl. ref. 0V-nál	Helyiség hőmérséklet 0V-nál az X2-es 0-10 V bemeneten	0 °C	-50...80 °C	Egy DC0..10 V külső helyis. hőmérséklet érzékelőt kell a termosztát X2-termináljára kötni.
4.	X2 helyiség hőmérsékl. ref. 10V-nál	Helyiség hőmérséklet 10V-nál az X2-es 0-10 V bemeneten	50 °C	-50...80 °C	
5.	Külső hőmérsékl. ref. 0V-nál	Külső levegő hőmérséklete 0V-nál a 0-10 V bemeneten	-50 °C	-50...80 °C	Egy DC0..10 V külső hőmérséklet érzékelőt kell bekötni.
6.	Külső hőmérsékl. ref. 10V-nál	Külső levegő hőmérséklete 10V-nál a 0-10 V bemeneten	80 °C	-50...80 °C	
7.	X1 padló hőmérsékl. ref. 0V-nál	Padló hőmérséklet 0V-nál az X1-es 0-10 V bemeneten	-50 °C	-50...80 °C	Egy DC0..10 V külső padló-hőmérséklet érzékelőt kell a termosztát X1-termináljára kötni.
8.	X1 padló hőmérsékl. ref. 10V-nál	Padló hőmérséklet 10V-nál az X1-es 0-10 V bemeneten	80 °C	-50...80 °C	
9.	X2 padló hőmérsékl. ref. 0V-nál	Padló hőmérséklet 0V-nál az X2-es 0-10 V bemeneten	-50 °C	-50...80 °C	Egy DC0..10 V külső padló-hőmérséklet érzékelőt kell a termosztát X2-termináljára kötni.
10.	X2 padló hőmérsékl. ref. 10V-nál	Padló hőmérséklet 10V-nál az X2-es 0-10 V bemeneten	80 °C	-50...80 °C	

Fűtési alapjelek

Sz.	Alkalmazás beállítása	Leírás	Gyári érték	Tartomány	Magyarázat
11.	Fűtési alapjel komfort üzemmódban	A gyári fűtési alapjel komfort üzemmódban az időprogramhoz. Ennek az alapjelnek magasabbnak kell lennie a fagyvédelmi hőfoknál.	21 °C	0...50 °C	N/A
12.	Fűtési alapjel pre-komfort üzemmódban	A gyári fűtési alapjel pre-komfort üzemmódban az időprogramhoz. Ennek az alapjelnek magasabbnak kell lennie a fagyvédelmi hőfoknál.	19 °C	0...50 °C	N/A
13.	Fűtési alapjel energiatakarékos üzemmódban	A gyári fűtési alapjel energiatakarékos üzemmódban az időprogramhoz. Ennek az alapjelnek magasabbnak kell lennie a fagyvédelmi hőfoknál.	15 °C	0...50 °C	N/A
14.	Fűtési alapjel fagyvédelmi üzemmódban	A gyári minimum fűtési alapjel érték amit tartani kell, amikor át van kapcsolva OFF-ra a ☰ > Operation mode menüben.	7°C	0...50 °C	Ez az alapjel csak akkor érvényes, ha a gyári fagyvédelmi opció aktív az Alkalmazásra a 37 beállításnál.
15.	Max. Fűtési alapjel	A gyárilag beállított maximális fűtési alapjel, ha a termosztát nincs OFF-ra kapcsolva . Ha OFF-on van , a maximális fűtési alapjel a fűtési fagyvédelmi alapjel.	35°C	0...50 °C	Ez az alapjel csak akkor érvényes, ha a gyári fagyvédelmi opció aktív az Alkalmazásra a 37 beállításnál.

Párásítási alapjel

Sz.	Alkalmazás beállítása	Leírás	Gyári érték	Tartomány	Magyarázat
16.	Komfort párásítási alapjel	A párásítási alapjel Komfort módban . Ennek az értéknek nagyobbnak kell lennie mint a védett alapjelnek.	40%RH	0...100%RH	Csak akkor mutatja, ha a kimenet párásítás szabályozásra lett beállítva (nem ventilátor) .
17.	Pre-komfort párásítási alapjel	A párásítási alapjel Pre-komfort módban . Ennek az értéknek nagyobbnak kell lennie mint a védett alapjelnek.	40%RH	0...100%RH	
18.	Eneria-takarékos párásítási alapjel	A párásítási alapjel Energiatakarékos módban . Ennek az értéknek nagyobbnak kell lennie mint a védett alapjelnek.	30%RH	0...100%RH	
19.	Védett párásítási alapjel	A párásítási alapjel érték amit tartani kell, amikor át van kapcsolva OFF-ra a  > Operation mode menüben . Ennek az alapjelnek alacsonyabbnak kell lennie mint a szárítási alapjel védett üzemmódban.	30%RH	0...100%RH	Csak akkor mutatja, ha a kimenet párásítás szabályozásra lett beállítva (nem ventilátor) . Ez az alapjel csak akkor érvényes, ha a gyári védelmi opció aktív az Alkalmazásra a 37 beállításnál.

Levegő szárítási alapjelek

Sz.	Alkalmazás beállítása	Leírás	Gyári érték	Tartomány	Magyarázat
20.	Komfort szárítási alapjel	A szárítási alapjel Komfort módban . Ennek az értéknek alacsonyabbnak kell lennie mint a védett alapjelnek.	60%RH	0...100%RH	Csak akkor mutatja, ha a kimenet levegő szárítás szabályozásra lett beállítva (nem ventilátor) .
21.	Pre-komfort szárítási alapjel	A szárítási alapjel Pre-komfort módban . Ennek az értéknek alacsonyabbnak kell lennie mint a védett alapjelnek.	60%RH	0...100%RH	
22.	Eneria-takarékos szárítási alapjel	A szárítási alapjel Energiatakarékos módban . Ennek az értéknek alacsonyabbnak kell lennie mint a védett alapjelnek.	70%RH	0...100%RH	
23.	Védett szárítási alapjel	A szárítási alapjel érték amit tartani kell, amikor át van kapcsolva OFF-ra a  > Operation mode menüben . Ennek az alapjelnek alacsonyabbnak kell lennie mint a szárítási alapjel védett üzemmódban..	70%RH	0...100%RH	Csak akkor mutatja, ha a kimenet levegő szárítás szabályozásra lett beállítva (nem ventilátor) . Ez az alapjel csak akkor érvényes, ha a gyári védelmi opció aktív az Alkalmazásra a 37 beállításnál.

Funkciók

Sz.	Alkalmazás beállítása	Leírás	Gyári érték	Tartomány	Magyarázat
24.	Szivattyú /szelep járatási ciklus	Adott időközönként bekövetkező bekapcsolási ciklus a szivattyú vagy szelep működtetésére, hogy azok ne ragadjanak le. Ezt az intervallumot szabadon be lehet állítani; ugyanakkor szelep vagy szivattyú minimális bekapcsolási időtartama függ a kiválasztott fűtési szabályozótól.	500 h	1...8760 h	38-as alkalmazás beállítás; Ez a funkció csak akkor van kijelvezve, ha az alábbiak egyike van kiválasztva a rendszer beállításoknál [36]: Radiátor szeleppel, Radiátor szivattyúval, Padlófűtés szeleppel vagy Padlófűtés szivattyúval.
25.	Helyiség jelenlét érzékelő	Lehetővé teszi, hogy a rendszer automatikusan átkapcsoljon Komfort módra, amikor mozgást érzékel, mialatt az Energiatakarékos alapjel érvényes az időprogram szerint.	Aktív	N/A	N/A

Hőmérséklet mérés korrekciója

Sz.	Alkalmazás beállítása	Leírás	Gyári érték	Tartomány	Magyarázat
26.	Beépített hőmérséklet érzékelő korrekciója	Hőmérséklet állítási tartomány a beépített hőmérséklet érzékelőre.	0 K	-5...5 K	Csak akkor érvényes, ha a beépített hőmérséklet érzékelővel történik a mérés.
27.	X1 hőmérséklet érzékelő korrekciója	Hőmérséklet állítási tartomány az X1 bemenetre kötött hőmérséklet érzékelőre.	0 K	-5...5 K	Csak akkor érvényes, ha egy külső hőmérséklet érzékelő van kötve az X1 bemenetre.
28.	X2 hőmérséklet érzékelő korrekciója	Hőmérséklet állítási tartomány az X2 bemenetre kötött hőmérséklet érzékelőre.	0 K	-5...5 K	Csak akkor érvényes, ha egy külső hőmérséklet érzékelő van kötve az X2 bemenetre.

Minimális működési idők beállítása





Sz.	Alkalmazás beállítása	Leírás	Gyári érték	Tartomány	Magyarázat
29.	Párásító (nem vent.) min. BE időtartam	A minimális működési időtartam, ha a párásító bekapcsolásra került. Ezzel megvédhető a párásító a túl gyakori kapcsolgatás miatti sérüléstől.	3 min	0...60 min	Amikor a termosztát kimenete párásításra van beállítva (nem vent.) a rendszer beállításoknál ▶ 36].
30.	Párásító (nem vent.) min. KI időtartam	A minimális kikapcsolt időtartam, ha a párásító kikapcsolásra került. Ezzel megvédhető a párásító a túl gyakori kapcsolgatás miatti sérüléstől.	3 min	0...60 min	
31.	Levegő szárító (nem vent.) min. BE időtartam	A minimális működési időtartam, ha a levegő szárító bekapcsolásra került. Ezzel megvédhető a levegő szárító a túl gyakori kapcsolgatás miatti sérüléstől.	3 min	0...60 min	Amikor a termosztát kimenete levegő szárításra van beállítva (nem vent.) a rendszer beállításoknál ▶ 36].
32.	Levegő szárító (nem vent.) min. KI időtartam	A minimális kikapcsolt időtartam, ha a levegő szárító kikapcsolásra került. Ezzel megvédhető a levegő szárító a túl gyakori kapcsolgatás miatti sérüléstől.	3 min	0...60 min	
33.	HMV készítés minimális BE időtartam	A HMV készítés minimális működési időtartama, ha az bekapcsolásra került. Ezzel megvédhető a HMV készítő eszköz a túl gyakori kapcsolgatás miatti sérüléstől.	3 min	0...60 min	Amikor a termosztát kimenete HMV készítésre van beállítva a rendszer beállításoknál ▶ 36].
34.	HMV készítés minimális BE időtartam	A HMV készítés minimális kikapcsolási időtartama, ha az kikapcsolásra került. Ezzel megvédhető a HMV készítő eszköz a túl gyakori kapcsolgatás miatti sérüléstől.	3 min	0...60 min	

Egyéb beállítások

Sz.	Alkalmazás beállítása	Leírás	Gyári érték	Tartomány	Magyarázat
35.	Fűtő készülék elektromos teljesítménye	A csatlakoztatott fűtő készülék elektromos teljesítménye. Fontos a készülék valódi elektromos teljesítményét megadni. Máskülönben a hőmérséklet korrekció algoritmus a háttérben nem lesz pontos.	0 A (2 A ha a kiválasztott készülék típus Elektrom. padlófűt., Vent. elektr. fűtéssel vagy Elektr. radiátor)	0...5 A	
36.	Q22/Q24 elektromos teljesítménye	A csatlakoztatott kimenetek elektromos teljesítménye	2 A	0...5 A	Csak akkor látható, ha be lett állítva valamilyen kimenet.
37.	Off/védett állapot beállítása	Annak beállítása, hogy a termosztát védett módba kapcsoljon, vagy teljesen kikapcsoljon OFF módban.	Védett	Off Védett	N/A

Sz.	Alkalmazás beállítása	Leírás	Gyári érték	Tartomány	Magyarázat
38.	Fűtési kör jellege	Különböző idejű PWM (Pulzus Szélesség Moduláció) impulzus periódusokat mutat. Ha a gyári értéket választja, akkor a termosztát automatikusan illeszti az értéket a kiválasztott készülék típusához.	Gyári	Lassú Közepes Gyári Gyors 2-pont Ön-adaptív	N/A
39.	Padló hőmérséklet korlát	Padló hőmérséklet korlát elektromos padlófűtéshez	40 °C	35...60 °C	Csak akkor érvényes, ha Elektromos padlófűtés van kiválasztva és engedélyezve van a padlóérzékelő bemenet a rendszer beállításoknál ▶ 36].
40.	Optimális bekapcsolás szabályozás beállítása	Előfűti a helyiséget ahhoz, hogy a kívánt időpontra már az időprogram szerinti hőmérséklet meglegyen. A felfűtési meredekséget be lehet állítani manuálisan, vagy választható az adaptív funkció , amikor a termosztát megtanulja a felfűtési sebességet magától.	Felfűtési jelleg	Felfűtési jelleg Adaptív	Csak akkor látható, ha aktiválva lett az Optimális bekapcsolás szabályozás beállítása a rendszer beállításoknál ▶ 36].
41.	Felfűtési jelleg	A felfűtési sebesség, ami beállításra kerül a helyiség előfűtéséhez.	30 min/K	0...120 min/K	Csak akkor látható, ha aktiválva lett az Optimális bekapcsolás szabályozás beállítása a rendszer beállításoknál ▶ 36] és a Felfűtési jelleg van kiválasztva a 40-nél

Az alkalmazások beállításainak kezelése

1. A kezdő képernyőn, nyomja meg a  gombot, majd nyomja meg a < és  -t.
2. Ha szükséges, adja meg az adminisztrátor jelszót.
3. Nyomja meg a  > , és lépessen ahhoz a speciális beállításhoz, amit be/ki akar kapcsolni, vagy be akar állítani adott értékre.
4. Nyomja meg az adott mezőt az átkapcsoláshoz/beállítás megváltoztatáshoz.

6.7.3 A rendszer beállításainak megváltoztatása

Ha a későbbiekben meg akar változtatni valamit, amit az első lépésekben a beállítás varázsló segítségével egyszer már beállított, azt az **“Advanced settings”** azaz **Haladó beállítások** menüben tudja elvégezni. Itt más alapvető beállítások is elérhetők. Ajánlott ezeket a beállításokat, csak megfelelő képzettség és ismeret megléte esetén változtatni.





Alapvető beállítások megváltoztatása

Az alapvető beállításoknál lehet pl. megadni a működtetett készülék fajtáját, amivel a termosztát össze van kötve. Az alábbi készülékek választható ki:

- Gázkazán
- Radiátor szeleppel
- Radiátor szivattyúval
- Elektromos padlófűtés
- Ventilátor elektromos fűtéssel
- Padlófűtés szeleppel
- Padlófűtés szivattyúval
- Elektromos radiátor
- Elektromos kazán
- Általános fűtő készülék

Ha a kiválasztott készülék szivattyú vagy szelep, be lehet hozzá állítani periodikus szivattyú vagy szelep járatást is.

Alapvető beállítások megváltoztatása

1. A kezdő képernyőn, nyomja meg a  gombot, majd nyomja meg a < és  -t.
2. Ha szükséges, adja meg az adminisztrátor jelszót.
3. Nyomja meg a  > .
4. Nyomja meg az **OK** a termosztát minden alkalmazásnak leállításához. A termosztát újraindul.
5. Az újraindulás után, nyomja meg az **Equipment > Adapt** gombot.
6. Ha szükséges, nyomja meg a  gombot a különböző készülék típusok áttekintéséhez, majd válassza ki a megfelelő típust.
7. Ha a kiválasztott készülék szivattyú vagy szelep, be lehet hozzá állítani periodikus szivattyú vagy szelep járatást is a képernyőn a toló kapcsolóval.

Kiegészítő funkciók beállítása

A kiegészítő funkciók megváltoztatásával, a következők végezhető el:

- **Bemenetek funkcióinak megváltoztatása.** Mielőtt megváltoztatná ezeket a beállításokat, fokozottan javasolt a megfelelő periféria eszközt csatlakoztatni az X1 vagy X2 bemenetre. A bemenet lehet:
 - Helyiség hőmérséklet
 - Üzem mód váltó kapcsoló



A termosztát **OFF-ra kapcsol**, ha a bemenet alaphelyzetben nyitott bemenetre lett állítva. Pl. ha a termosztát egy hotelben Alaphelyzetben nyitott változatú bemenetre van állítva, amikor a vendég kihúzza a kártyáját, aktiválja az Alaphelyzetben nyitott működést. A termosztát átkapcsol **OFF** módba. Ha a kártyát ismét behelyezik a helyére, a termosztát ismét az utoljára alkalmazott üzemmódra kapcsol.

Ha az X1 vagy X2 bemenetek **Üzemmód váltó kontaktusnak** van beállítva, és a bemenet **Alaphelyzetben nyitott** de az X1/X2 terminálra nincs bekötve semmilyen periféria eszköz, a termosztát **OFF** módba kapcsol végül és ezt mutatja is a kijelző ha megérintik. Ilyenkor, be kell kötni egy rövidzárat egy vezetékkel az adott bemenet és az M pont közé. További információkat, lásd a **Miért kapcsol a termosztát OFF módra** miután egy másik bemeneti funkciót rendeltem az X1 vagy X2-re [51] fejezetben

- Univerzális kontaktus
- Padló hőmérséklet. Ez a bemenet csak akkor választható, ha **Elektromos padlófűtés** van eszközként beállítva.
- Külső levegő hőmérséklet
- Helyiség levegő páratartalom
- Jelenlét érzékelő
- Kondenzáció figyelő. Ha a kondenzáció érzékelő van beállítva a bemenetre, a kondenzáció érzékelő figyel a levegő relatív páratartalmát. Figyelmeztető jel kativálódik, ha az érzékelő a kondenzációs határpont elérését érzékeli.
- A bemeneti jel típusának megváltoztatása. Az alábbi bemeneti jel típusok választhatók:
TUDNIVALÓ! Ha nem a megfelelő alkalmazás lett kiválasztva, akkor néhány bemenet típus nem érhető el.
 - Digitális bemenet, alaphelyzetben nyitott vagy zárt
 - LG-Ni1000
 - Pt1000 (EU)
 - Pt1000 (NA)
 - NTC 10k
 - 0...10 V*
- Az érzékelő alkalmazásának módja, ha egy küldő érzékelő van csatlakoztatva az X1 vagy X2 bemenetre. Lehet használni a beépített érzékelőt és külső érzékelőt együtt, vagy csak a külső érzékelőt a szabályozáshoz ill. felügyelethez. Gyárilag az előző van beállítva. Ugyanakkor ha nincs külső érzékelő csatlakoztatva, vagy ha a bemenetre csatlakoztatott érzékelő jele érvénytelen, akkor kizárólag a beépített érzékelő jele alapján működik a termosztát. Ha a külső érzékelő(k) be van(nak) kötve és értelmezhető értéket adnak, akkor a termosztát különböző módon tudja használni ezeket a külső érzékelőket:
 - Átlag értéket mutat, ha ez egy külső hőmérséklet vagy páratartalom érzékelő.
 - Engedélyezve a jelenlét érzékelőhöz kapcsolódó funkciókat, függetlenül attól, hogy a külső vagy a beépített jelenlét érzékelő jele alapján történik a helyiségben a mozgás érzékelése.
- Ha a készülék típusaként **Elektromos padlófűtés** van beállítva, a padlóhőmérséklet érzékelő bemenet aktiválható vagy kikapcsolható.
- A kimenet beállítható párasító kimenetnek, levegő szárító kimenetnek vagy HMV készítés kimenetének.
- Be/ki lehet kapcsolni a fűtés felfűtés optimalizálást. Ha ez be van kapcsolva, akkor a helyiséget elő lehet fűteni, így az időprogram szerinti hőmérsékletet már a kért időpontra biztosítani tudja a készülék.

*) Ha 0...10 V jel lett kiválasztva, akkor DC 0..10 V aktív érzékelőt kell csatlakoztatni a termosztáthoz. Máskülönben az érték nem lesz pontos.



A kiegészítő funkciók beállításához

1. Az **Advanced settings** oldalon, nyomja meg a -t.
2. Ha szükséges, adja meg az adminisztrátor jelszót.
3. Nyomja meg a  > -t.
4. Nyomja meg az **OK** a termosztát minden alkalmazásnak leállításához. A termosztát újraindul.
5. Az újraindulás után, nyomja meg az **I/O > Adapt**-t.
6. Változtassa meg a kívánt értékeket.

A termosztát reset-elése (törlése)

A termosztát visszaállítható a gyári alapbeállításokra. Ugyanakkor, ilyen esetben minden felhasználói adat is vissza lesz állítva a gyári alapértékere.

Gyári alapbeállításokra való törléshez

1. Az **Advanced settings** oldalon, nyomja meg a -t.
2. Ha szükséges, adja meg az adminisztrátor jelszót.
3. Nyomja meg a  > -t.
4. Nyomja meg az **OK** a termosztát minden alkalmazásnak leállításához. A termosztát újraindul.
5. Az újraindulás után, nyomja meg a **Factory reset**-et.
6. Nyomja meg a **Reset gombot**. A termosztát törlődik és újraindul.





TUDNIVALÓ: A termosztát újraindulása után, ismét a beállítási varázsló jelenik meg a könnyebb üzembehelyezés érdekében. Részleteket lásd a [Quick guide](#) leírásban.

6.7.4 A termosztát alapvető információinak ellenőrzése

Az alábbi információk ellenőrizhetők a termosztáttal kapcsolatban:

- Modell neve
- Aktivációs kód és sorozatszám
- Software és hardware verzió
- MAC és IP cím
- A termosztáton beállított alkalmazás típusa

A termosztát alapvető információinak ellenőrzéséhez

1. A kezdő képernyőn, nyomja meg a , majd nyomja meg a < és -t.
2. Ha szükséges, adja meg az adminisztrátor jelszót.
3. Nyomja meg a  > -t. A termosztát információi megjelennek.

6.8 Software frissítések

A termosztát felismeri a legújabb funkciók frissítéseit, a fejlesztéseket és a hiba javítási kiadásokat, így mindig optimális működésre képes. Normál esetben, a frissítések automatikusan jönnek a WLAN kapcsolaton keresztül. Ez a folyamat a háttérben fut és nem befolyásolja a termosztát normál működését.

TUDNIVALÓ: A software frissítés alatt, a rendszer automatikusan újraindul, de a beállítások nem változnak meg.



7 Zöld levél jelzés

A Zöld levél ikon informálja a felhasználót arról, hogy a rendszer energia-optimalizált működésben van-e. Amikor a fűtési kimenet meg van húzva, és a termosztát azt érzékeli, hogy a helyiség hőmérséklete 2 K-val magasabb, mint az alapértékként beállított fűtési alapjel **Komfort** vagy **Pre-Komfort üzemmódban**, a levél színe pirosra vált. Ilyenkor meg kell érinteni a levél szimbólumot és így a termosztát visszakapcsolható energia-optimalizált működésbe:

- Hőmérséklet ellenőrzése a Zöld levél alapértelmezett beállításaihoz képest (fűtésnél).
- Szelepmozgató motor, kazán vagy kompresszor működtetése automatikusan az időprogramnak megfelelően.
- Az időprogramnál beállított kapcsolási pontok követése a megadott alapjelek szerint, ami az **Advanced settings > Optimization** menünél szerepel.

8 Légminőség kijelzése

Egy beépített VOC (Volatile Organic Compounds azaz Illékony Szerves Vegyület) érzékelővel, a termosztát méri a beltéri levegő minőségét és kijelzi azt egy színes szimbólummal a kezdő képernyőn. A mobile alkalmazásban, az állapotra vonatkozó információ szöveges módon jelenik meg.

Szimbólum a kezdő képernyőn	Szöveg a mobil alkalmazásban	Leírás	VOC szint [%-a a kimeneti tartománynak]
	Good (Jó)	A helyiség levegőjének a minősége jó	<50%
	Okay (Elfogadható)	A helyiség levegőjének a minősége elfogadható	50% ~ 80%
	Poor (Rossz)	A helyiség levegőjének a minősége rossz	>80%



Annak érdekében, hogy a helyiség levegőjének minőségét a készülék pontosan tudja mérni még hosszabb idejű bezárt állapot mellett is, javasolt időnként egy intenzív átszellőztetést csinálni, pl. nyitott ablakok mellett.

9 A termosztát kezelése a mobil alkalmazással

9.1 Az alkalmazás letöltése

A termosztát távolról történő kezeléséhez, töltsse le a **Siemens Smart Termosztát RDS** alkalmazást a Google Play-ből vagy az App Store-ból.

Az alkalmazás letöltéséhez

1. Nyissa meg a Google Play-t vagy az App Store-t, és keresse meg a **Siemens Smart Termosztát RDS alkalmazást**.
2. A találati oldalon, válassza ki a megfelelő alkalmazást, majd az instrukciókat követve töltsse le és installálja az alkalmazást.







9.2 Felhasználói fiók létrehozása és párosítás

Miután az alkalmazás le lett töltve, létre kell hozni egy fiókot, majd az összekapcsolni a termosztáttal (okkal). Elérhető funkciók:

- Távvezérlés – A termosztát távolról történő működtetése. Más felhasználók ugyancsak használhatják a fiókot a termosztát eléréséhez.
- Fiók kezelése – Kezelje a felhasználói fiókot távolról, mint pl. jelszó megváltoztatása/törlése és készülékek hozzáadása/eltávolítása.

Felhasználói fiók létrehozása és annak párosítás a termosztát(ok)tal

▷ A termosztát egy hálózathoz kell hogy legyen csatlakoztatva.

1. Nyissa meg az alkalmazást az okostelefonján.
2. Adjon meg egy érvényes email címet.
3. Magán a termosztáton, végezze el a következőket:
 - A kezdő képernyőn, nyomja meg a  és  gombot, majd nyomja meg a  és  -t. Az aktiváló kód és a QR kód megjelenik.
 - Ha a  látható a kezdő képernyőn, nyomja meg a jelzést, majd nyomja meg a  gombot. Az aktiváló kód és a QR kód megjelenik.
4. Az alkalmazásban, szkennelje be a QR kódot a beépített szkennelő funkcióval, vagy írja be manuálisan az aktiváló kódot.
5. Fogadja el a felhasználási feltételeket, majd nyomja meg a **Create** gombot. Ezután a megadott e-mail címre egy megerősítő email fog érkezni.
6. Írja be az emailben kapott biztonsági kódot, és állítson be egy megfelelő jelszót a fiókjához, aztán nyomja meg az **Activate** gombot.
7. További termosztátok fiókhoz való hozzárendeléséhez, nyomja meg a  > **Devices** > **Add Devices** gombot és aztán adja hozzá az újabb készüléket is a hozzá tartozó QR-kód beszkennelésével.



A termosztát első bekapcsolása, illetve az első rendszer beállítás után, nyomja meg a  -t egy fiók létrehozásához és párosítsa a mobile alkalmazást. Lásd még a [quick guide](#) leírást a további részletes információkért.



Ha a termosztát újra konfigurálására kerül, ki kell jelentkezni, majd újra bejelentkezni az alkalmazásba, mielőtt az új beállítások érvénybe lépnek.

A felhasználói fiók információinak kezelése az alkalmazásban

1. Az alkalmazásban, nyomja meg a \equiv > **Account**-ot.
2. Ellenőrizze a felhasználói fiók információit. Meg tudja változtatni a felhasználó nevét, a jelszót, vagy választhat másik megjelenítési nyelvet.

9.3 A termosztát információinak távolról kezelése

Ha egyszer egy termosztát hozzá lett adva a mobil alkalmazáshoz, annak részletes információi megtekinthetők (online, offline vagy frissítés alatt), változtatható pl. a helyiség neve, vagy egy készülék el is távolítható.

A készülék csatlakozásának állapota

Online	A termosztát a felhő szerverhez csatlakozik.
Offline	A termosztát nem csatlakozik a felhő szerverhez. Számos ok okozhatja, ha a kapcsolat nem áll fenn: <ul style="list-style-type: none"> • A termosztát ki van kapcsolva. • A termosztát nincs az internethez csatlakoztatva. Ha egy készülék offline üzemben van, akkor csak az alábbi funkciók használhatók: <ul style="list-style-type: none"> • Feljelentkezés, bejelentkezés vagy kijelentkezés. • Jelszó megváltoztatása és visszavonása. • Felhasználói fiók beállításainak megváltoztatása. • Készülék törlése.
Frissítés	A termosztát új software verzióra frissít.

A termosztát részletes adatainak kezelése

A helyiség nevének megváltoztatása

1. Nyomja meg a \equiv > **Devices** gombot.
2. Válassza ki a készüléket, aminek a helyiségét át akarja nevezni.
3. Nyomja meg a szöveg mezőt, majd írja be az új elnevezést.

Egy termosztát törlése

1. Nyomja meg a \equiv > **Devices** gombot.
2. Válassza ki a készüléket, amelyet törölni szeretne.
3. Nyomja meg a **Remove Devices** > **Yes** gombot.

9.4 Widgetek (felületek) áttekintés

A termosztát távkezelő alkalmazása két widgetet (felületet) tartalmaz: a hőmérséklet szabályozó widgetet és a HMV kezelőt. Átváltani köztük a képernyőn balra/jobbra történő elhúzással lehet.

TUDNIVALÓ: Ha a termosztát kimenete nem lett HMV kimenetre beállítva, akkor a HMV felület nem jelenik meg az alkalmazásban.

Hozzáférés a felületekhez (widgetekhez)

1. Nyissa meg az alkalmazást, és válassza ki a kívánt készüléket (ha több készülék is van a fiókhhoz rendelve). A pillanatnyi állapotról egy áttekintő felület látható indulásként. Ha a fiókhhoz csak egy termosztát van rendelve, a rendszer automatikusan a hőmérséklet szabályozó felületre lép az alkalmazás megnyitását követően.
2. Ha szükséges, váltson át balra/jobbra a két felület között.

9.4.1 Hőmérséklet szabályozó felület

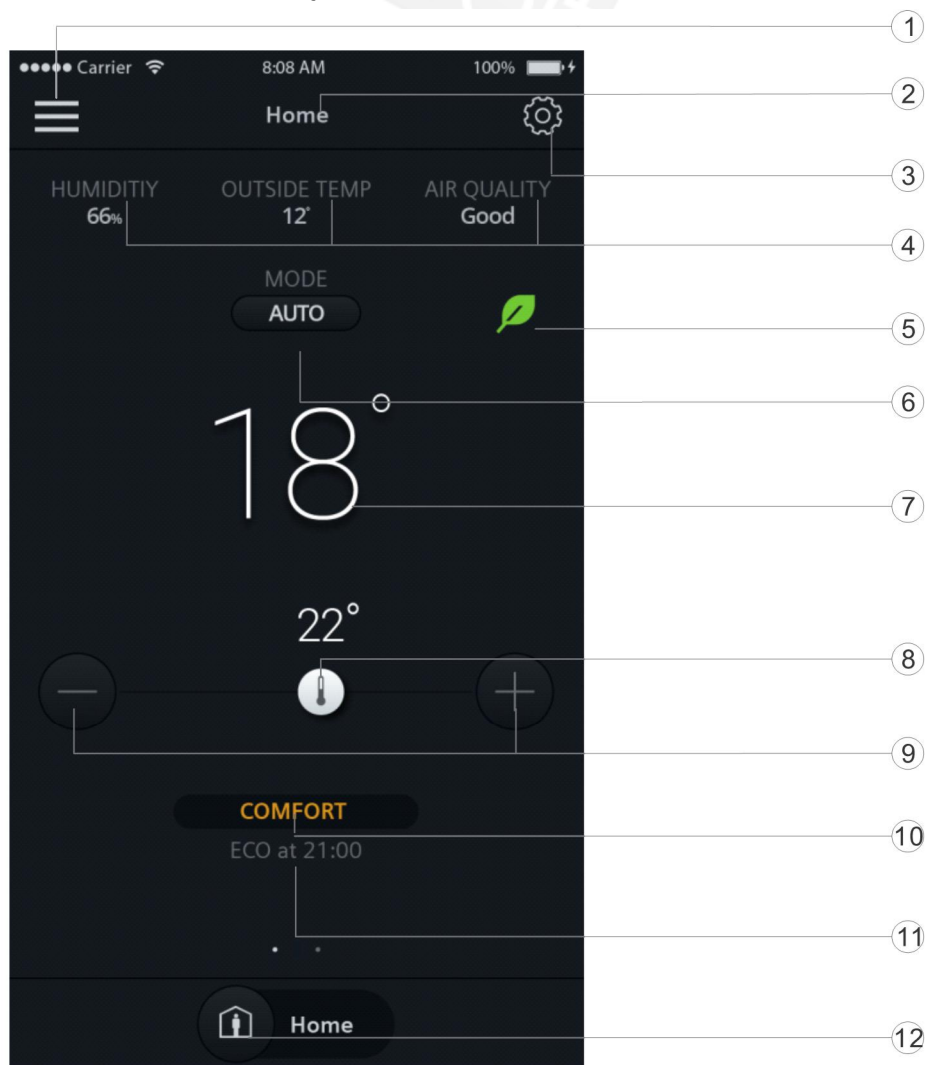

1	Belépés az Opciók menübe.
2	Mutatja a felszerelés helyének nevét ami be lett állítva.
3	További részletes beállításokra való átlépés ikonja.
4	Mutatja a páratartalmat, külső levegő hőmérsékletét és a légminőséget.
5	Informálja a felhasználót arról, hogy a rendszer energia-optimalizált működésben van-e. Amikor a rendszer nem energia-optimalizált módon működik, a levél színe pirosra vált. Ilyenkor meg kell érinteni a levél szimbólumot és így a termosztát visszakapcsolható energia-optimalizált működésbe.

6	Mutatja, hogy a termosztát időprogram szerint működik-e vagy sem. Az AUTO jelenti az időprogramot, a ON a folyamatos (időprogram nélküli) működést. Nyomja meg az aktuálisan látható ikont a két üzemmód közti átváltáshoz. Ez a két üzemmód magának a készüléknek a kezdő képernyőjén ugyancsak látható.
7	Mutatja a pillanatnyi helyiség hőmérsékletet.
8	Hőmérséklet állító sáv. A mutató gomb sávon történő elhúzásával lehet a hőmérsékleti alapjelét megváltoztatni. A beállított alapjel érték a sáv fölött kerül megjelenítésre.
9	Nyomja meg a megfelelő jelzést az alapjel növeléséhez vagy csökkentéséhez.
10	Mutatja a pillanatnyilag érvényes üzemmódot az időprogramban. Csak akkor látható, ha az AUTO ikon látható ugyanazon a képernyőn. Ha meg lett változtatva a hőmérsékleti alapjel értéke, akkor az ideiglenes megváltoztatásról szóló információ látható ezen a felületen.
11	Látható hogy mikor és milyen üzemmódra fog váltani a készülék a beállított időprogram szerint.
12	Gomb az Otthonlét és a Távollét módok közti átváltáshoz. Ez a két mód ugyancsak látható magának a termosztátnak a kezdő képernyőjén is. A két móddal kapcsolatos további részletes információk megtalálhatók a Működési módok kézi átkapcsoláshoz [▶ 21] fejezetben.

9.4.2 HMV widget (felület) áttekintése

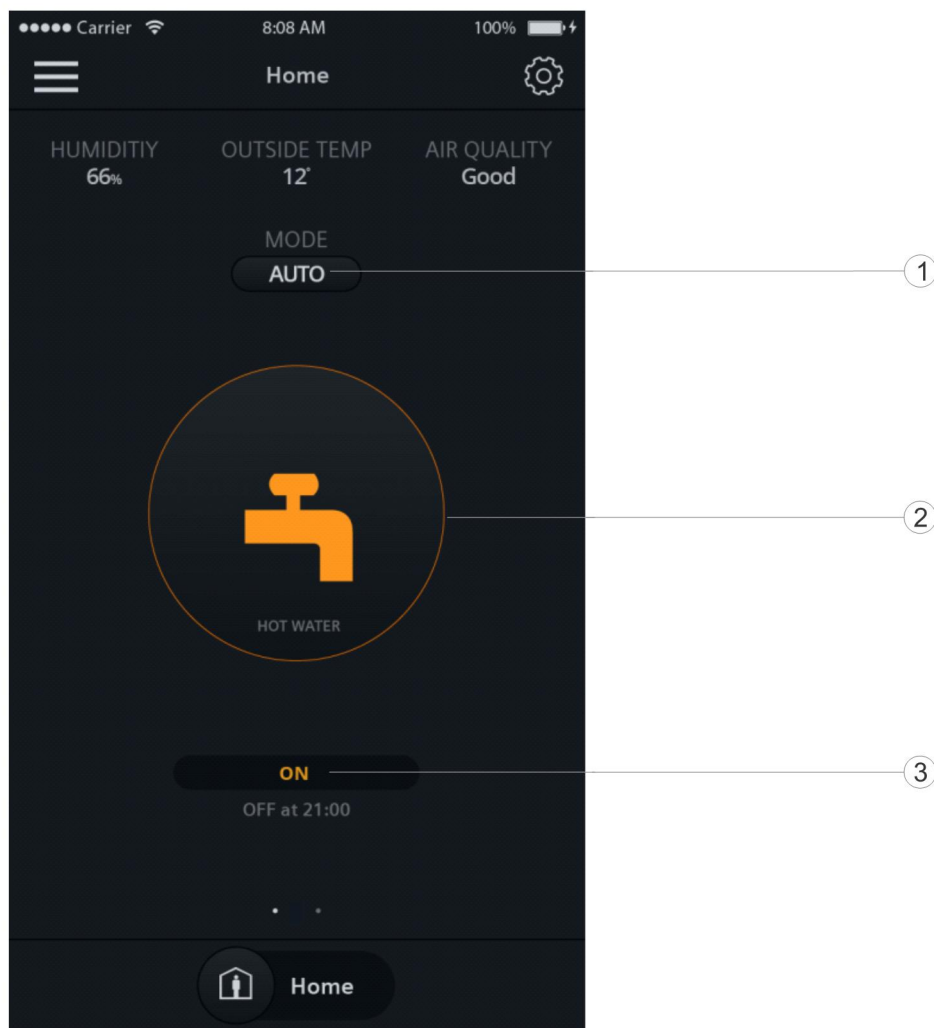

1	Nyomógomb annak beállítására, hogy a készülék a HMV készítését időprogram szerint végezze-e. Az AUTO azt jelenti, hogy az időprogram aktív, a ON pedig azt, hogy a HMV készítést manuálisan kell ki/bekapcsolni.
2	Ikon, mely mutatja, hogy a HMV készítés éppen üzemel vagy sem. Az ikon megnyomásával át lehet kapcsolni AUTO és ON között, és kézi üzemmódban be vagy ki lehet kapcsolni a HMV készítést.
3	Jelzés, mely mutatja, hogy időprogram szerint a HMV készítés most aktív-e. Alatta szöveges üzenetben látható, hogy mikor fog átkapcsolni az üzemmód, amennyiben be lett állítva a HMV készítés időprogramja.

TUDNIVALÓ: Ha a kimenet nem HMV készítési kimenetként lett beállítva, akkor a HMV felület egyáltalán nem látható az alkalmazásban.

9.5 Hőmérséklet szabályozás

A termosztát üzemmódjától függetlenül a hőmérsékleti alapjel beállítható. Ha az időprogram működik, akkor a változtatás csak a következő kapcsolási időpontig marad érvényben, amikor is a készülék visszakapcsol az időprogramnak megfelelő

kapcsolási alapjelre. Ha nincs időprogram bekapcsolva, akkor a változtatás egészen a következő manuális átállításig érvényben marad.

TUDNIVALÓ: További infok az időprogramról, az Időprogram beállításánál [▶ 46].



A hőmérsékleti alapjel beállítása

A következők egyikével lehetséges:



- A hőmérséklet szabályozó felületen, a hőmérséklet állító gomb állító sávon történő elhúzásával.
- Az állító sáv két oldalán lévő mínusz / plusz gombok megnyomásával.

9.6 A HMV készítés be / kikapcsolása

A HMV készítés manuális be / kikapcsolásához

1. A HMV alkalmazási felületen, nyomja meg az  -t -ra kapcsolásához, ha az  nem látható a kijelzőn.
2. Ha azt szeretné, hogy a HMV készítés folyamatosan be legyen kapcsolva, ellenőrizze, hogy az **ON** látható a képernyőn. Ha ki akarja kapcsolni a HMV-t, nyomja meg a "HMV" azaz HMV ikont.

A HMV készítés időprogram szerinti be / kikapcsolásához

- A HMV alkalmazási felületen, nyomja meg a  -t -ra kapcsolásához, ha az  nem látható a kijelzőn. A termosztát ezután a HMV-készítést időprogram alapján fogja biztosítani.

TUDNIVALÓ: További infok az időprogramról, az Időprogram beállításánál [▶ 46].

9.7 Átkapcsolás Otthonlét és Távollét között

A termosztát átkapcsolható **Távollét** módba a felesleges energiaveszteség elkerülése érdekében, vagy **Otthonlétre** a komfortos helyiség hőmérsékletéhez.

Az Otthonlét és Távollét közötti átkapcsoláshoz

- Nyomja meg az **Otthonlét** vagy a **Távollét** gombot bármelyik felületen.

9.8 Időprogram beállítása

Ha a termosztátot automatikus (időprogram szerinti) működésre állította, akkor ez az időprogram lehet a gyári alapértelmezett változat, vagy az Ön által meghatározott egyedi időprogram egyaránt.

A gyári időprogram következő:



Napok	Komfort időszakok	Energiatakarékos időszakok
Hétfőtől Péntekig	6 AM – 8 AM 5 PM – 10 PM	8 AM – 5 PM 10 PM – 6 AM
Szombat és Vasárnap	7 AM – 10 PM	10 PM – 7 AM

Az egyedi beállításoknál, az alábbi üzemmódok választhatók ki: **Komfort**, **Pre-komfort** és **Energiatakarékos**. Az üzemmódokkal kapcsolatos további részletes infok a Működési módok időprogram alatt [▶ 22] fejezetben.

Ha a termosztát HMV készítésre is be van állítva, akkor az ehhez tartozó HMV készítési időszakok ugyancsak egyedileg beállíthatók.

Miután egy napot beállított, a többi napra ezen időprogram egyszerűen átmásolható. A gyári hőmérsékleti értékek ugyancsak egyedileg beállíthatók a saját igényei alapján.

A termosztát átkapcsolása időprogram szerinti működésre

- Az alkalmazás kezdő képernyőjén - vagy magán a készüléken, nyomja meg a -t ha az  nem látható a képernyőn.

Időszakok beállítása a különböző üzemmódokhoz

1. Az alkalmazás hőmérséklet szabályozó felületén, nyomja meg a  >
Termosztát schedule (Termosztát időprogram) funkciót.
2. Válassza ki a kívánt napot. Alapértelmezettként a rendszer a mai napot mutatja.
3. A függőleges idővonalon, nyomja meg és tartsa lenyomva azt az időpontot, ahová kapcsolási pontot szeretne felvenni. Egy kapcsolási pont jelenik meg az adott időpontnál. Ha odébb szeretné húzni ezt az időpontot, egyszerűen nyomja le a pont jelét és húzza a kívánt új időpontra.
4. Nyomja meg a kapcsolási pont jelét, és válasza ki a **Komfort**, **Pre-Komfort** vagy **Energiatakarékos** üzemmódot a lenyíló listából.
5. Ismételje meg a 3 és 4 lépéseket további időpontok beállításához.

TUDNIVALÓ: Maximum 5 kapcsolási időpont állítható be egy napra. **Ha szeretne egyet törölni**, nyomja meg a  ikont a kapcsolási pont jelölőjénél.

Időszakok beállítása a HMV készítéshez

1. Ellenőrizze, hogy be van-e állítva a HMV készítési funkció.
2. A HMV képernyőjén, nyomja meg a  > **“Hot water schedule”-t azaz HMV időprogram gombot.**
3. Válassza ki a kívánt napot. Alapértelmezettként a rendszer a mai napot mutatja.
4. A függőleges idővonalon, nyomja meg és tartsa lenyomva azt az időpontot, ahová kapcsolási pontot szeretne felvenni. Egy kapcsolási pont jelenik meg az adott időpontnál. Ha odébb szeretné húzni ezt az időpontot, egyszerűen nyomja le a pont jelét és húzza a kívánt új időpontra.
5. Nyomja meg a kapcsolási pont jelét, és válasza ki az **ON** vagy **OFF** működést a lenyíló listából.
6. Ismételje meg a 3 és 4 lépéseket további időpontok beállításához.

TUDNIVALÓ: Maximum 5 kapcsolási időpont állítható be egy napra. **Ha szeretne egyet törölni**, nyomja meg a  ikont a kapcsolási pont jelölőjénél.

Egyik nap időprogramjának átmásolása másik napokra

1. A hőmérséklet szabályozó vagy a HMV felületen (ha be lett állítva a HMV készítés funkció), nyomja meg a -t.
2. Nyomja meg a **Thermostat schedule** vagy **hot water schedule** funkciót.

3. Válassza ki a másolni kívánt napot.
4. Nyomja meg a **Copy gombot**, majd válassza ki azokat a napokat, amelyekre át szeretné másolni a kiválasztott időprogramot.
5. Nyomja meg a **Paste gombot**. Az időprogram átmásolásra került.

A különböző üzemmódokhoz előre beállított hőfokok megváltoztatása

1. A hőmérséklet szabályozó felületen, nyomja meg a -t.
2. Nyomja meg valamelyik üzemmódot, pl. az **Energiatakarékos-t**, az előre beállított alapjel értékének megjelenítéséhez.
3. Húzza a hőmérséklet állító gombot a kívánt hőfok értékére. Ha az újonnan beállított fűtési alapjel magasabb, mint a pillanatnyilag mért helyiség hőmérséklet, akkor a rendszer a fűtést bekapcsolja.

9.9 Átkapcsolás fűtés és OFF üzemmód között

A fűtés és OFF üzemmód közötti átkapcsoláshoz

1. Bármelyik alkalmazási képernyőn, nyomja meg a -t, majd a lenyíló menüből válassza a **Thermostat mode -ot**.
2. Válassza a **HEAT (FŰTÉS)** vagy **OFF (KI)** funkciót.

10 Szétszerelés és hulladékkezelés

A termosztát karbantartás mentes készülék. A szétszerelést csak a készülék teljes áramtalanítása után, megfelelően képzett szakember végezheti, ártalmatlanítási célból. A Siemens nem garantál semmiféle tárgyi vagy személybiztonságot, amennyiben a készülék szétszerelését képzetlen személy végzi el.

Szétszerelés

- Kapcsolja ki a tápellátást, majd egy csavarhúzó alkalmazásával pattintsa le a készülék előlapját a rögzítő hátlapról (a termosztát tetejénél).

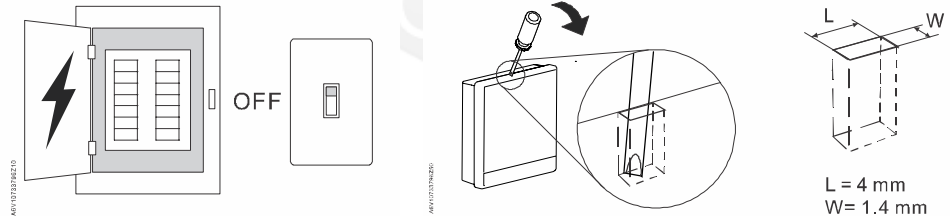

- Ha szükséges, akkor kösse ki az elektromos vezetékeket, vagy szerelje le a rögzítő hátlapot a csavarok kihajtásával. Ha van díszítő keret, akkor azt is távolítsa el.

Hulladékkezelés



A készülék elektronikai készüléknek tekintendő a 2012/19/EU Európai Direktíva rendelkezései szerint és nem kezelhető együtt a többi háztartási hulladékkal.

- A készülék alkatrészeinek ártalmatlanítását a megfelelő szelektív csatornákon keresztül kell elvégezni.
- Valamennyi vonatkozó hazai és nemzetközi előírást mindenben maradéktalanul be kell tartani.

11 Kiegészítések

11.1 Gyakran ismételt kérdések

11.1.1 Mit kell tennem, ha elfelejtettem a képernyőzár kódját?

Próbálja az adminisztrátor jelszót használni a képernyő feloldásához.

A képernyő feloldása az adminisztrátor jelszó használatával

1. A készülék képernyőjén látható, hogy a képernyőzár kódja megfelelő-e. Nyomja meg a kérdőjel ikont > **Login**.
2. Adja meg az adminisztrátor jelszót, majd nyomja meg az **OK**-t.

11.1.2 Mi történik, ha két különböző felhasználó ugyanakkor változtatja meg ugyanazt a beállítást?

A szerverre érkező legutolsó parancs lesz az érvényes.

11.1.3 Működni fog a termosztát ha a kapcsolat a felhővel megszakad?





Igen, a termosztát (hardware elem) működik hálózati kacsolattal, vagy a nélkül is:

- Ha van kapcsolat a felhővel és már állított be időprogramot, a termosztát a megadott időprogram szerint működik. A pillanatnyi hőmérséklet alapjel változtatások csak az érvényes időprogram szakaszra hatnak.
- Ha van kapcsolat a felhővel, de még nem állított be időprogramot, a termosztát a beállított gyári időprogram szerint működik). További infok az időprogramról, az Időprogram beállításánál [▶ 46].
- Ha nincs kapcsolat a felhővel, vagy nincs pontos idő beállítva, akkor a termosztát nem tud időprogram infot fogadni a felhőből. Ekkor folyamatosan a **Komfort** üzemmódban működik.

11.1.4 Miért kapcsol át a programozott Energiatakarékos mód Komfortra?

Oka lehet, hogy a termosztát emberi jelenlétet (mozgást) érzékel a helyiségben, mialatt az **Energiatakarékos** mód lenne érvényben. Ilyen esetben a termosztát átkapcsol **Energiatakarékosról Komfortra** automatikusan, mely egészen a következő programozott kapcsolási időpontig érvényben marad. Ugyanakkor az auto-bekapcsolás funkció kikapcsolható a **Room presence detector** =Jelenlét érzékelő) paraméternél az **Advanced settings** menüben.

Az Energiatakarékosról Komfortra kapcsolás kikapcsolása – még jelenlét érzékelése mellett is





1. A kezdő képernyőn nyomja meg a  gombot, majd nyomja meg a < és a  -t.
2. Ha állított be ilyet, akkor adja meg az adminisztrátor jelszót.
3. Nyomja meg a  -t, majd a  -t, végül a  -t. Pörgessen lefelé, majd nyomja meg a **Room presence detector**-t.
4. Húzza el a tolókapcsolót balra.

11.1.5 Miért kapcsol a termosztát OFF módra miután egy másik bemeneti funkciót rendeltem az X1 vagy X2-re?

Ez akkor következhet be, ha beállította az X1 vagy X2 bemeneteket mint **Operating mode switch (Üzem mód váltó kontaktus)** és a bemenetet **Normally open** (Alaphelyzetben nyitott) állította, de az X1/X2 terminálokra nem csatlakozik semmilyen megfelelő periféria készülék. Ilyen esetben, egy rövidzárat kell betenni a kijelölt bemenetre (az egyik X terminál és az M közé).

TUDNIVALÓ: Nagyon ajánlott, hogy csak képzett szakember állítson ezen a funkción.

Rövidzár bekötése az X1/X2 és M terminálok közé

- ▷ A termosztát OFF módban van és nem reagál semmilyen érintésre.
1. Áramtalanítsa a termosztátot, vegye le a front modult és kössön be egy vezetékét az M terminálra – ha még nics semmilyen vezeték rákötve.
 2. Kösse ki a jelvezetékét a periféria készülékből, és kösse azt az M terminálhoz. Ügyeljen a megfelelő réz (vezető) kapcsolatra.
 3. Tegye vissza a front modult és kapcsolja be a termosztátot. A termosztát átmenetileg a normál képernyőre kapcsol.
 4. Nyomja meg a -t, aztán nyomja meg a < és -t.
 5. Ha állított be ilyet, akkor adja meg az adminisztrátor jelszót.
 6. Nyomja meg a  > -t.
 7. Nyomja meg az **OK**-t a termosztát alkalmazásának megállításához. A termosztát újraindul.
 8. Az újraindulás után, nyomja meg az **I/O > Adapt**, és állítson be egy másik bemenet típust, mint az **Operating mode switch**.
 9. Miután ez kész, lépjen vissza a **Setup** képre és aztán then nyomja meg a <-t.
 10. Nyomja meg az **OK**-t az alkalmazás elindításához. A termosztát a normál képernyővel indul el ismét.
 11. Kapcsolja ki a termosztátot, vegye le az előlapot és kösse ki a vezetékeket az X1/X2 és M terminálokról.
 12. Tegye vissza a front modult és kapcsolja be ismét a termosztátot.

TUDNIVALÓ: További részletes infok a front modul leszereléséről a Szétszerelés és hulladékkezelés [▶ 49] fejezetben.

11.1.6 Mi a különbség az Adminisztrátor WLAN és Privát WLAN között?

Az **adminisztrátor WLAN** egy olyan közösségi hálózat, amit egy megbízott személy (pl. rendszergazda) kezel; a **Privát WLAN** magán célokat szolgál és jellemzően otthoni hálózatot értünk alatta. A WLAN csatlakozás típusa csak a hozzáférés módjában különbözik, azaz hogy hogyan lehet csatlakozni a WLAN hálózathoz:

- Ha Ön **adminisztrátor WLAN-t választ**, akkor a WLAN kezelése csak az **Advanced settings** menüből lehetséges.
- Ha Ön **Private WLAN-t választ**, akkor a WLAN kezelése a **Settings** vagy **Advanced settings** menüből egyaránt lehetséges.

TUDNIVALÓ: Annak érdekében, hogy megkülönböztessük az intézményi felhasználást a magán felhasználástól, ez a dokumentum csak a **Settings** beállításokat ajánlja otthoni használatra, a WLAN kapcsolat beállításához.

11.1.7 Mi történik, ha a WLAN hálózat megszűnik a software frissítés alatt?

Az újracsatlakozáskor a frissítési folyamat folytatódik. Ugyanakkor, ha a hálózati kapcsolat nem áll helyre egy rövid időn belül és szeretné használni a készüléket a kapcsolat nélküli időszakban, akkor nyomja meg és tartsa lenyomva a figyelmeztető jelet ▲ ami a képernyőn van – minimum 10 sec.-ig. Ezután megjelenik a **Setup** oldal, ahol ellenőrizhetők az utolsó beállítások, végezhető gyári reset, vagy vissza lehet kapcsolni a normál kezdő képernyőre.

11.1.8 Meg lehet változtatni a Zöld levél beállításokat?

Nem, ez nem lehetséges. A Zöld levél beállításokat a rendszer adja és nem változtathatók meg a felhasználó által.

További infok a Zöld levél jelzésről, a Zöld levél jelzés [▶ 39] fejezetben.

11.1.9 Meg lehet változtatni a légminőség mérési standardokat?

Nem, ez nem lehetséges. A termosztát határoz a légminőség állapot jelzésről a VOC szint alapján, melyet a rendszer ad meg és nem változtathatók meg a felhasználó által.

További infok a légminőség jelzésről, a Légminőség kijelzése ▶ 40] fejezetben.

11.1.10 Hol tudom ellenőrizni a termosztát idő beállítását?

Ez ellenőrizhető az **Advanced settings > Time** menüben.

- Ha a termosztát rendelkezik WLAN kapcsolattal és nem volt kikapcsolva több mint 3 perce, a kijelzett idő érvényes és pontos.
- Ha a termosztát rendelkezik WLAN kapcsolattal, de ki volt kapcsolva több mint 3 perce, a kijelzett idő átmenetileg pontatlan lehet, de szinkronizálásra kerül a szerverrel 24 órán belül. Miután a szinkronizálás egyszer megtörtént, az idő ismét pontosan kerül megjelenítésre.
- Ha a termosztát nem rendelkezik WLAN kapcsolattal, további infok a: Tud a termosztát pontos időt kijelezni WLAN csatlakozás nélkül is? [▶ 52] fejezetben

TUDNIVALÓ: A pontos idő kijelzéséhez, fontos az időzóna megfelelő beállítása is. Lásd Az időzóna megváltoztatása [▶ 27] fejezetet a további információért.

11.1.11 Tud a termosztát pontos időt kijelezni WLAN csatlakozás nélkül is?

Ha nincs WLAN kapcsolat, a termosztát csak akkor mutatja a pontos időt, ha:

- A termosztát egyszer már csatlakozott WLAN hálózathoz és így meg tudja jeleníteni a pontos időt.
- A termosztát nem volt kikapcsolva több mint 3 perce.

A fenti körülmények egyikének hiánya esetén az idő kijelzés már pontatlan lehet.

11.1.12 Be lehet állítani az időt manuálisan?

Nem, ez nem lehetséges. A termosztát az időt automatikusan kapja egy WLAN hálózathoz csatlakozás után (és a megfelelő időzóna beállítását követően).

11.1.13 Miért pontatlan a kijelzett idő még a termosztát WLAN hálózathoz való csatlakoztatása után is?

Esetleg azért, mert szinkronizálás a szerverrel még nem történt meg, vagy mert az időzóna beállítása pontatlan. Normál esetben a szerver az időt minden nap ugyanazon időpontban szinkronizálja.

11.1.14 Hogyan működik a beépített PIR érzékelő?

Lásd a Jelenlét érzékelés a beépített PIR érzékelő használatával [▶ 17] fejezetben.

11.1.15 Mit jelent a Szivattyú/szelep járatás funkció?

Ez azt jelenti, hogy a termosztát periodikusan megjárhatja szivattyút vagy szelepet, hogy az ne ragadjon le hosszabb állások után sem. Ha az alábbi alkalmazások egyike van beállítva a fűtési rendszerre, a **Szivattyú/szelep járatás** elérhető és eldönthető, y aktiválják vagy sem.

- Radiátor szeleppel
- Radiátor szivattyúval
- Padlófűtés szeleppel
- Padlófűtés szivattyúval

További info a készülék kiválasztásáról és a **Szivattyú/szelep járatás** funkció aktiválásáról, a **A rendszer beállításainak megváltoztatása** [▶ 36] fejezetben. További infok a szivattyú vagy szelep futásidőkről, a P24 paraméernél az **Alkalmazások beállításai** [▶ 27] fejezetben.

11.1.16 Regisztráltam egy fiókot, de nem tudok bejelentkezni.

Ellenőrizze az email címet és hogy megkapta-e az aktiváló emailt. Kövesse az utasításokat a fiók aktiválásához, majd lépjen be a mobile alkalmazással.

11.1.17 Próbáltam beregisztrálni, de nem kaptam megerősítő emailt.

Ellenőrizze az emaileket (Spam ill. Törölt levelek). Ha nincs levél a spam-ek vagy töröltek között, kérjen egy új megerősítő emailt.

11.1.18 Létre tudok hozni több felhasználói fiókot is a mobil alkalmazásban?

Igen, ez lehetséges, de nem fog tudni bejelentkezni különböző fiókokba egyazon időpontban. Ugyanakkor ez nem szükséges, mivel egyetlen fiókból akár 12 termosztát is kezelhető az alkalmazással, tehát 1 fiók maximum 12 termosztáthoz rendelhető hozzá. Viszont egy termosztáthoz csak egy felhasználói fiók rendelhető hozzá. Ha a családtagjai, vagy a kollégái szeretnék kezelni ugyanazt a termosztátot, Ön megszathatja velük a fiók azonosító információit.

Lásd a **Felhasználói fiók létrehozása és párosítás** ▶ 41] fejezetet a fiók létrehozásával kapcsolatos további infokért.

11.1.19 Mit tudok tenni, ha elfelejtettem a fiókhoz tartozó jelszót?

Önnek törölnie kell a jelszót, követve az alkalmazás képernyőjén látható instrukciókat.

11.2 Technikai specifikációk

Lásd a [a termék adatlapja](#) kiadványt a részletes technikai infokért.

11.3 Információ biztonsági záradék

A Siemens termékei, megoldásai és szolgáltatásai tartalmazzák a szükséges biztonsági funkciókat az épületautomatizálási rendszerek, a tűzbiztonsági és biztonságtechnikai megoldások és a fizikai biztosító rendszerek biztonságos működése érdekében. Ezen termékek, megoldások és szolgáltatások biztonsági funkciói fontos elemei az átfogó biztonsági koncepciónak.

Egy átfogó és naprakész biztonsági koncepció alkalmazása és menedzselése, egyedi igényekre való megfeleltetése mindazonáltal szükséges, és esetleg igényelhet további rendszer vagy elem szintű megelőző ellenőrzéseket, az épületautomatizálási, tűzbiztonsági és biztonságtechnikai egységek biztonságos működése érdekében. Ezek az ellenőrzések tartalmazhatnak pl. külön hálózatokat, fizikailag védő rendszer komponenseket, felhasználói tréningeket, több szintű védelmi ellenőrzéseket, stb.

Az épület automatizálás rendszerekkel és termékekkel, a megoldásokkal és szolgáltatásokkal kapcsolatos további információkért, kérjük keresse Siemens kapcsolattartóját vagy képviselői irodáját. Szigorúan előírt a Siemens által megfogalmazott biztonsági ajánlások és előírások maradéktalan betartása a legutolsó rendelkezéseknek megfelelően.

<http://www.siemens.com/cert/en/cert-security-advisories.htm>

11.4 Korlátozott jótállás

A termékhez tartozó software használata a Siemens végfelhasználói licenc egyezmény (EULA) szerinti használatra van jóváhagyva, mely elérhető a www.siemens.com/smart-thermostat oldalon, vagy a software beazonosítható a termék modell vagy a weboldalon található cikkszám szerint. A nyitott forrású software (OSS) információ a software-ről ugyancsak megtalálható ugyanezen a weboldalon.