

## Helyiségtermosztátok

RDG200T.., RDG260T..



### Fan-coil alkalmazásokhoz, univerzális alkalmazásokhoz és DX típusú kompresszoros alkalmazásokhoz

- Beépített hőmérséklet érzékelő
- Helyiséghőmérséklet szabályozása
- RDG20..T triac szabályozó kimenetek On/Off, PWM vagy 3-pont
- RDG26..T DC 0...10 V vagy On/Off szabályozó kimenetek
- Ventilátor kimenetek 3-fokozatú, 1-fokozatú vagy DC 0...10 V jellel
- 3 multifunkcionális bemenet kártya-kontaktushoz, külső érzékelőhöz, stb.
- Működési módok: Komfort, Energiatakarékos és Védett
- Automatikus vagy manuális ventilátor sebesség szabályozás
- Automatikus vagy manuális fűtés/hűtés átváltás
- Üzembehelyezés helyi HMI-n keresztül
- Üzembehelyezés Siemens okostelefonos alkalmazással (PCT Go)
- Áramszünet esetén 20 h-s információ tárolás
- Működtető feszültség:
  - RDG20..T: AC 230 V
  - RDG26..T: AC 24 V vagy DC 24 V

## Funkciók

### Szabályozási alkalmazások

Az RDG2..T helyiségtermosztátok az alábbi alkalmazásokhoz használhatók:

**Fan-coil készülékek** On/Off vagy modulációs/DC szabályozó kimenetekkel:

- 2-csöves rendszer
- 2-csöves rendszer elektromos fűtővel
- 2-csöves rendszer radiátoros/padló fűtéssel
- 2-csöves/2-fokozatú rendszereknél ugyancsak alkalmazható 1-fokozatú fűtés/ 2-fokozatú hűtés, vagy 2-fokozatú fűtés/1-fokozatú hűtés alkalmazáshoz
- 4-csöves rendszer
- 4-csöves rendszer elektromos fűtővel
- 4-csöves rendszer 6-csonkos szabályozó csappal (RDG26..T)
- 4-csöves rendszer 6-csonkos PICV szabályozó csappal (RDG26..T)
- 4-csöves rendszer PICV szeleppel és 6-csonkos szabályozó csappal – mint váltó szerelvény (RDG26..T)

**Hűtött/fűtött mennyezetek (vagy radiátorok)** On/Off vagy modulációs/DC szabályozó kimeneteken keresztül:

- Hűtött/fűtött mennyezet
- Hűtött/fűtött mennyezet elektromos fűtővel
- Hűtött/fűtött mennyezet és radiátoros/padló fűtés
- Hűtött mennyezet és radiátoros/padló fűtés
- Hűtött és/vagy fűtött mennyezet/2-fokozat
- Hűtött/fűtött mennyezet (4-csöves) 6-járatú szabályozó csappal (RDG26..T)
- Hűtött/fűtött mennyezet (4-csöves) 6-járatú PICV szabályozó csappal (RDG26..T)
- Hűtött/fűtött mennyezet PICV szeleppel és 6-járatú csappal – mint váltó szerelvény (RDG26..T)

**Kompresszoros alkalmazások** On/Off szabályozáson keresztül:

- Fűtés vagy hűtés, kompresszor DX-típusú készülékben
- Fűtés vagy hűtés, kompresszor DX-típusú készülékben elektromos fűtővel
- Fűtés és hűtés, kompresszor DX-típusú készülékben
- Fűtés vagy hűtés/2-fokozatú, kompresszor DX-típusú készülékben

### Általános funkciók

- Heti időprogram
- Helyiséghőmérséklet szabályozás beépített hőmérséklet érzékelő vagy külső helyiség-hőmérséklet/visszatérő levegő hőmérséklet érzékelő alapján
- Padlófűtés hőmérséklet korlátozása
- Befűjt levegő min. és max. hőmérsékletének korlátozása
- Működési mód kiválasztása működési mód gombbal
- Gombzár funkció, az egyes gombokra (automatikus vagy manuális)
- Átváltás fűtés és hűtés üzemmód között (automatikusan helyi érzékelő alapján vagy manuálisan)
- Paraméterek jelszavas védelme (gyári alapértékként ez tiltva van)
- Tisztítási funkció 2-járatú szeleppel
- Szelep ellenőrzése/járatása leragadás ellen
- Emlékeztető a ventilátor szűrőinek tisztítására
- Hőmérséklet különbség szabályozás (A rendszer optimalizálása és az energiafogyasztás csökkentése érdekében a távfűtési rendszerekben az előremenő és a visszatérő víz hőmérséklete közötti hőmérsékletkülönbség korlátozása)
- Áramszünet esetén 20 h-s információ tárolás

Alapjelek és kijelzés	<ul style="list-style-type: none"> <li>● Helyiséghőmérséklet alapjel min. és max. korlátozása: <ul style="list-style-type: none"> <li>– Komfort korlátozás (min. és max. korlátozás)</li> <li>– Energiamegtakarítási koncepció (min. és max. korlátozás külön fűtésre és hűtésre)</li> </ul> </li> <li>● Ideiglenes Komfort üzemmód meghosszabbítás</li> <li>● Aktuális helyiséghőmérséklet vagy beállított alapjel kijelzése °C, °F vagy mindkettőben</li> </ul>
Beállítások	<ul style="list-style-type: none"> <li>● Alkalmazás kiválasztás DIP kapcsolókkal vagy külső üzembhelyező szoftverrel (Siemens okostelefon alkalmazás PCT Go)</li> <li>● Paraméterek letöltése külső üzembhelyező szoftverrel (Siemens okostelefon alkalmazás PCT Go)</li> <li>● Az üzembhelyezési és szabályozás paraméterek gyári értékeinek visszatöltése</li> </ul>
Ventilátor	<ul style="list-style-type: none"> <li>● 1-fokozatú, 3-fokozatú vagy DC 0...10 V ventilátor szabályozás RDG20..T és RDG26..T (automatikus vagy manuális ventilátor működtetés)</li> <li>● Fejlett ventilátor szabályozási funkciók, pl. ventilátor ütés, ventilátor indulás késleltetés, kiválasztható ventilátor működés (engedélyezve, tiltva, fűtés/hűtés módtól függően, vagy min. és max. sebesség meghatározással)</li> <li>● Ventilátor indítása a fan-coil hőmérséklete alapján (fűtés) elkerülendő a fűtés alatti hideg levegőt</li> <li>● Ventilátor kimenet csak a 2. fokozatban engedélyezve (2-csőves/2-fokozatú)</li> <li>● Ventilátor sebesség átkapcsolása a manuálisról automatikusra a holt zónában – elkerülendő az energia veszteséget (kiválasztható funkció)</li> </ul>
Speciális funkciók	<ul style="list-style-type: none"> <li>● Csere funkció 2-csőves és 2-fokozatú alkalmazásnál a fűtési 1<sup>st</sup> fokozat átkapcsolásával a hűtési 2<sup>nd</sup> fokozatra</li> <li>● 2-fokozatú alkalmazásoknál, a fűtési/hűtési szekvenciák számának korlátozása 1-re</li> <li>● 6-járatú golyóscsap szabályozása és 6-járatú PICV golyóscsap szabályozása, DC 0...10 V, DC 2...10 V és invertált jellel DC 10...0 V, DC 10...2 V (RDG26..T)</li> <li>● 6-járatú golyóscsap mint váltó szerelvény (On/Off – nyit/zár jel) és PICV DC 0...10 V szabályozása</li> <li>● Térfogatáram korlátozás funkció PICV-kenél fűtési és hűtési üzemmódban (RDG26..T)</li> <li>● Szabadság időszak beállítása a távollét alatti energiafogyasztás csökkentésére</li> <li>● 6-járatú PICV csapoknál (RDG26..T) <ul style="list-style-type: none"> <li>– Üzembhelyezésnél, a maximális vízmennyiség beállítása l/h-ban fűtésre (P260) és hűtésre (P261) egymástól függetlenül, PCT Go-val</li> <li>– Működés alatt, a térfogatáram (l/h) kiolvasása PCT Go-val a „live data” funkcióval</li> </ul> </li> <li>● Kiválasztható relé funkciók <ul style="list-style-type: none"> <li>– Külső eszköz lekapcsolása a Védett üzemmód alatt</li> <li>– Külső eszköz bekapcsolása (pl. szivattyú) fűtési/hűtési hőigény esetén</li> <li>– Fűtési/hűtési szekvencia kimeneti állapota</li> </ul> </li> </ul>
Bemenetek	<ul style="list-style-type: none"> <li>● 3 multifunkcionális bemenet választható az alábbi eszközök számára: <ul style="list-style-type: none"> <li>– Ablakkontaktus a működési mód átváltására Védett üzemmódba</li> <li>– Jelenlét érzékelő jele működési mód átváltására Komfort üzemmódba</li> <li>– Érzékelő automatikus fűtés/hűtés átváltáshoz</li> <li>– Kapcsoló manuális fűtés/hűtés átváltáshoz</li> <li>– Külső helyiséghőmérséklet vagy visszatérő levegő hőmérséklet érzékelő</li> <li>– Harmatpont érzékelő</li> </ul> </li> </ul>



- Elektromos fűtő engedélyezése
- Hiba bemenet
- Befűjt levegő hőmérséklet érzékelője
- Hőcserélő hőmérséklet érzékelője
- Külső hőmérséklet korlátozó
- Hotel jelenlét érzékelő

## Alkalmazások

Az RDG2..T helyiségtermosztátok az alábbi alkalmazásokat támogatják, melyek beállíthatók a készülék hátoldalán lévő DIP kapcsolókkal, vagy az üzembehelyezési eszközzel.

Távolról történő beállítás

Állítsa az 1...5 DIP kapcsolókat Off-ra (távolról történő beállítás, gyári alapértelmezett állás) ahhoz, hogy az alkalmazás kiválasztását az üzembehelyezési eszközzel tudja elvégezni.







<p>Távolról történő beállítás üzembehelyezési eszközzel (gyári beállítás)</p> <ul style="list-style-type: none"> <li>• Üzembe helyezés Siemens okostelefonos alkalmazással (PCT Go)</li> </ul>	<p><b>ON =</b> </p> <p><b>DIP NO.: 1...5</b></p>
	<p><b>OFF =</b> </p> <p><b>DIP NO.: 1...5</b></p>

# Alkalmazások fan-coil rendszerekhez

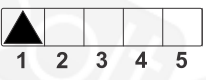
Alkalmazások, DIP beállítások, szabályozó kimenetek					
<ul style="list-style-type: none"> <li>2-csöves fan-coil készülék</li> </ul>		<ul style="list-style-type: none"> <li>2-csöves fan-coil készülék elektromos fűtéssel</li> </ul>		<ul style="list-style-type: none"> <li>2-csöves fan-coil készülék radiátoros/padló fűtéssel</li> </ul>	
<p>Használható: RDG20..T, RDG26..T</p>		<p>Használható: RDG20..T, RDG26..T</p>		<p>Használható: RDG20..T, RDG26..T</p>	
<ul style="list-style-type: none"> <li>2-csöves/2-fokozatú fan-coil készülék</li> </ul>		<ul style="list-style-type: none"> <li>4-csöves fan-coil készülék</li> </ul>		<ul style="list-style-type: none"> <li>4-csöves fan-coil készülék elektromos fűtéssel</li> </ul>	
<p>Használható: RDG20..T, RDG26..T</p>		<p>Használható: RDG20..T, RDG26..T</p>		<p>Használható: RDG20..T, RDG26..T</p>	
<ul style="list-style-type: none"> <li>4-csöves fan-coil készülék PICV szeleppel és 6-járatú golyóscsappal (átváltásra)</li> </ul>		<ul style="list-style-type: none"> <li>4-csöves fan-coil készülék 6-járatú PICV szeleppel</li> </ul>		<ul style="list-style-type: none"> <li>4-csöves fan-coil készülék 6-járatú golyóscsappal</li> </ul>	
<p>Használható: RDG26..T</p>		<p>Használható: RDG26..T</p>		<p>Használható: RDG26..T</p>	
<p>YHC Fűtés/hűtés szelepmozgató          YH Fűtési szelepmozgató          YC Hűtési szelepmozgató          YE Elektromos fűtő          M1 1-fokozatú vagy 3-fokozatú ventilátor, DC 0...10 V ventilátor          B1 Visszatérő levegőhőmérséklet érzékelő vagy külső helyiség hőmérséklet érzékelő (opcionális)          B2 Átváltó érzékelő (opcionális)</p>					

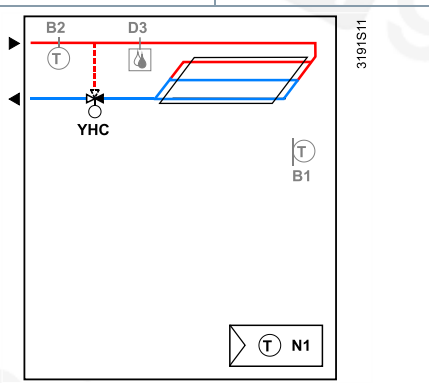
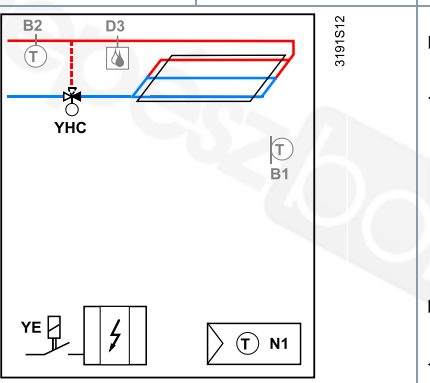
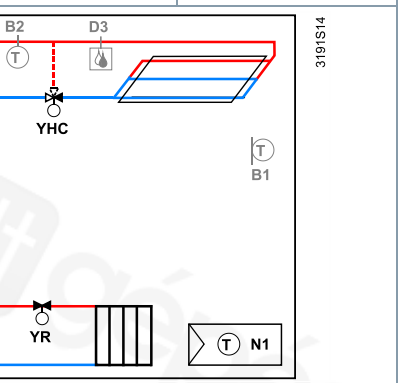
Cikkszám	Szabályozó kimenet	Ventilátor kimenet
RDG20..T	PWM, On/Off, 3-pont	3-fokozatú, 1-fokozatú, DC 0...10 V
RDG26..T	DC 0...10 V	3-fokozatú, 1-fokozatú, DC 0...10 V
	On/Off	DC 0...10 V

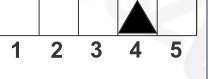
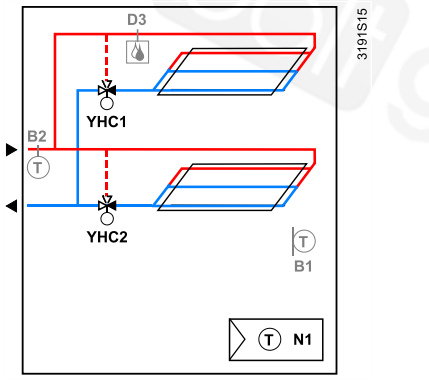
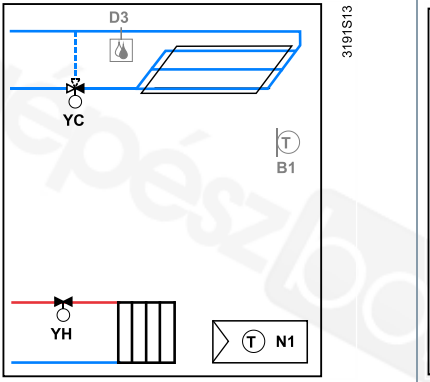
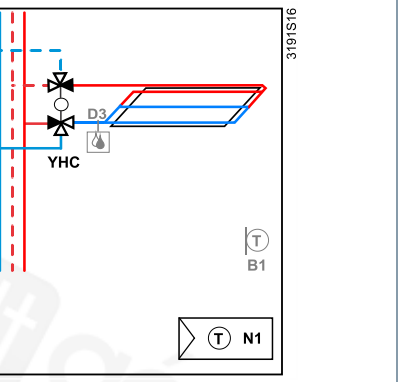
## Alkalmazások univerzális rendszerekhez

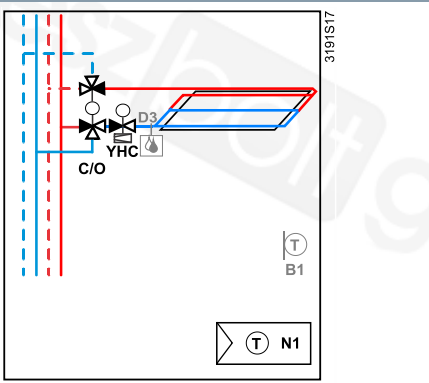
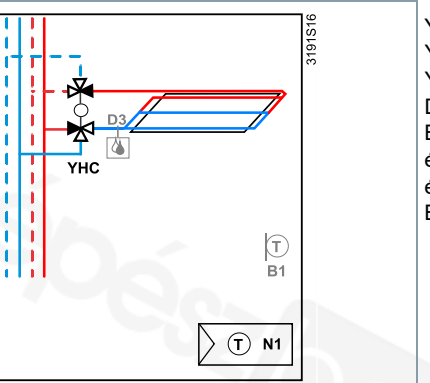
Alkalmazások, DIP beállítások, szabályozó kimenetek		
<ul style="list-style-type: none"> <li>Hűtött/fűtött mennyezet</li> </ul> 	<ul style="list-style-type: none"> <li>Hűtött/fűtött mennyezet és elektromos fűtő</li> </ul> 	<ul style="list-style-type: none"> <li>Hűtött/fűtött mennyezet és radiátoros/padló fűtés</li> </ul> 
 <p>Használható: RDG20..T, RDG26..T</p>	 <p>Használható: RDG20..T, RDG26..T</p>	 <p>Használható: RDG20..T, RDG26..T</p>
<ul style="list-style-type: none"> <li>2-fokozatú hűtött/fűtött mennyezet</li> </ul> 	<ul style="list-style-type: none"> <li>Hűtött mennyezet és radiátor</li> </ul> 	<ul style="list-style-type: none"> <li>Hűtött és fűtött mennyezet szabályozása 6-járatú csappal</li> </ul> 
 <p>Használható: RDG20..T, RDG26..T</p>	 <p>Használható: RDG20..T, RDG26..T</p>	 <p>Használható: RDG26..T</p>
<ul style="list-style-type: none"> <li>Hűtött és fűtött mennyezet szabályozása PICV-szeleppel és 6-járatú csappal (átváltó)</li> </ul> 	<ul style="list-style-type: none"> <li>Hűtött és fűtött mennyezet szabályozása 6-járatú PICV csappal</li> </ul> 	
 <p>Használható: RDG26..T</p>	 <p>Használható: RDG26..T</p>	

- YHC Fűtés/hűtés szelepszabályozó
- YH Fűtési szelepszabályozó
- YC Hűtési szelepszabályozó
- YE Elektromos fűtő
- YR Radiátor szelepszabályozó
- D3 Harmatpont érzékelő
- B1 Visszatérő levegőhőmérséklet érzékelő vagy külső helyiség-hőmérséklet érzékelő (opcionális)
- B2 Átváltás érzékelő (opcionális)

Cikkszám	Szabályozó kimenetek
RDG20..T	On/Off, PWM, 3-pont
RDG26..T	On/Off, DC 0...10 V

## Alkalmazások hőszivattyús rendszerhez

### Alkalmazások, DIP beállítások, szabályozó kimenetek

- Fűtés vagy hűtés kompresszorokkal

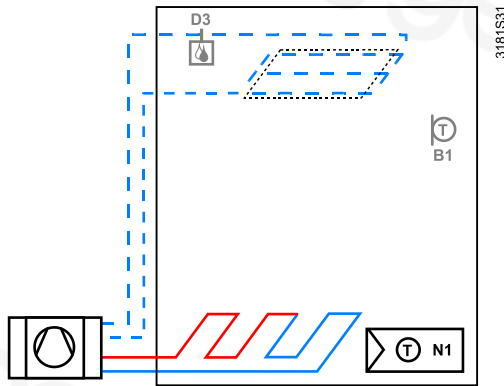
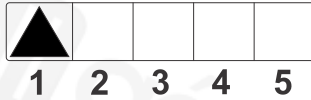

Használható: RDG20..T, RDG26..T

- Fűtés vagy hűtés kompresszorokkal és elektromos fűtővel

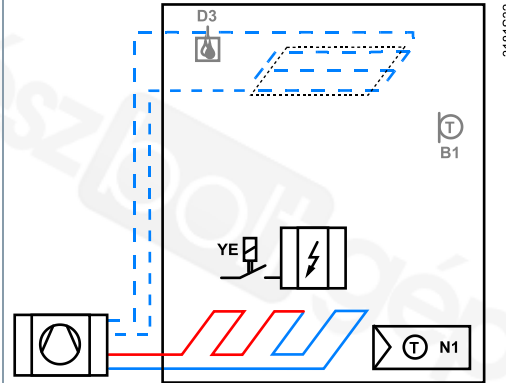
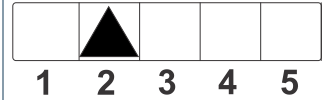

Használható: RDG20..T, RDG26..T

- Fűtés és hűtés kompresszorokkal

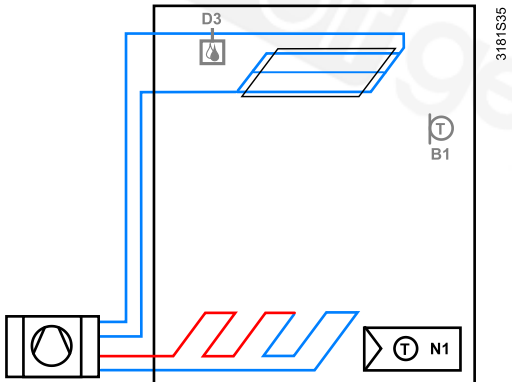
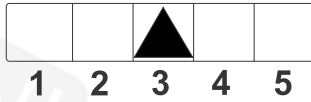

Használható: RDG20..T, RDG26..T

- 2-fokozatú fűtés vagy hűtés kompresszorokkal

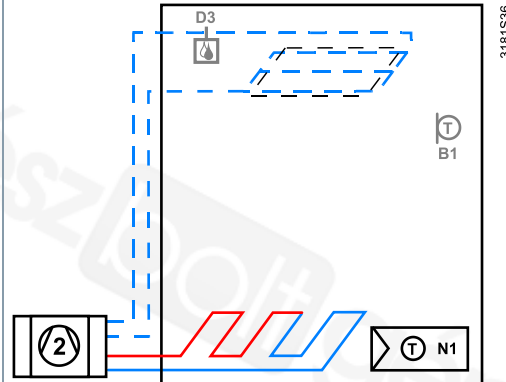
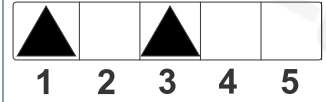

Használható: RDG20..T, RDG26..T

N1 Termosztát  
Kimenet Y10/Q1: fűtés vagy fűtés/hűtés  
Kimenet Y20/Q2: csak hűtés (fűtés/hűtés)

B1 Visszatérő levegőhőmérséklet érzékelő vagy külső helyiség hőmérséklet érzékelő (opcionális)

YE Elektromos fűtő

D3 Harmatpont érzékelő

Cikkszám	Szabályozó kimenet	Ventilátor
RDG20..T	On/Off	Tiltva, 1-fokozatú, 3-fokozatú, DC 0...10 V
RDG26..T	On/Off	Tiltva, DC 0...10 V



## Típustáblázat

Fan-coil készülékekhez, univerzális alkalmazásokhoz és kompresszorokhoz DX-típusú készülékben

Cikkszám	Raktári szám	Működtető feszültség	Ventilátor		Szabályozó kimenetek száma				
			3-fokozatú	DC	On/Off	PWM	3-pont	DC	On/Off (3-vezetékes)
RDG200T	S55770-T457	AC 230 V	✓	✓ <sup>1)</sup>	3	3	2	–	2
RDG260T	S55770-T458	AC 24 V	✓	✓ <sup>1)</sup>	–	–	–	3	–
		vagy DC 24 V	–	✓ <sup>1)</sup>	2 <sup>2)</sup>	–	–	–	–

<sup>1)</sup> az Y50 terminál DC 0...10 V kimenetként használható.

<sup>2)</sup> a kimenet On/Off relé.

## Kiegészítők

Típus	Cikkszám	Adatlap
Szerelési adapter RDG2..T-hez <sup>1)</sup>	ARG200: S55770-T438	-

<sup>1)</sup> ARG200 szerelőadapter az RDG2..T falra szereléséhez használható, ahol nem áll rendelkezésre kábelcsatorna-doboz. A könnyebb kábelezés érdekében minden oldalon eltávolítható kábelbevezető-nyílások állnak rendelkezésre. A méreteket lásd Méretek [► 30].

## Rendelés

Rendelésnél, kérjük adja meg a cikkszámot, a megnevezést és a mennyiséget: pl. **RDG200T / S55770-T457 helyiségtermosztát 5db**

A szelepmozgatókat és egyéb kiegészítőket külön termékként kell megrendelni.

## Eszköz kombinációk

Eszköz típusa		Cikkszám	Adatlap <sup>1)</sup>
Kábel hőmérsékletérzékelő vagy üzemmódváltó érzékelő, 2.5 m kábelhossz NTC (3 kΩ 25 °C-nál)		QAH11.1	1840
Kábel hőmérséklet érzékelő PVC 2 m, LG-Ni1000		QAP22	1831
Helyiség hőmérséklet érzékelő NTC (3 kΩ 25 °C-nál)		QAA32	1747
Helyiség hőmérséklet érzékelő LG-Ni1000		QAA24	1721

Eszköz típusa		Cikkszám	Adatlap <sup>*)</sup>
Front modulok passzív hőmérséklet méréssel LG-Ni1000		AQR2531ANW	1408
Csőre bilincselhető hőmérséklet érzékelő LG-Ni1000		QAD22	1801
Kondenzáció érzékelő		QXA21..	A6V10741072

On/Off és PWM szelepmozgatók <sup>1)</sup>

Eszköz típusa	Cikkszám	Adatlap <sup>*)</sup>
Termoelektromos mozgató (radiátor szelepekhez) AC 230 V, NC		Fejlesztés alatt
Termoelektromos mozgató (radiátor szelepekhez) AC 24 V, NC		
Termoelektromos mozgató AC 230 V (2.5 mm-es kis szelepekhez), NO		
Termoelektromos mozgató AC 24 V (2.5 mm-es kis szelepekhez), NO		

3-pontos szelepmozgatók AC 230 V

Eszköz típusa	Cikkszám	Adatlap <sup>*)</sup>
Elektromos szelepmozgató, 3-pont (radiátorszelepekhez) AC 230 V	 SSA331..	A6V1185827
Elektromos szelepmozgató, 3-pont (2- és 3-járatú szelepekhez / V...P45) AC 230 V	 SSC31	4895
Elektromos szelepmozgató, 3-pont (kis szelepekhez 2.5 mm) AC 230 V	 SSP31..	4864
Elektromos szelepmozgató, 3-pont (kis szelepekhez 5.5 mm) AC 230 V	 SSB31..	4891
Elektromos szelepmozgató, 3-pont (kis szelepekhez 5 mm) AC 230 V	 SSD31..	4861
Elektromos szelepmozgató, 3-pont (5.5 mm szelepekhez) AC 230 V	 SAS31..	4581
Forgatómotor golyóscsapokhoz, 3-pont	 GDB331.9E	4657
Forgatómotor golyóscsapokhoz, 2 vagy 3-pont	 GDB141.9E GDB341.9E	A6V10636150

On/Off  
szelepmozgatók

Eszköz típusa		Cikkszám	Adatlap <sup>*)</sup>
Elektromotoros On/Off szelepmozgató		SFA21.. SFA71..	4863
Zónaszelep mozgató		SUA	A6V10446174

DC 0...10 V  
szelepmozgatók





Eszköz típusa		Cikkszám	Adatlap <sup>*)</sup>
Elektromos szelepmozgató, DC 0...10 V (radiátorszelepekhez)		SSA161..	A6V11858278
Elektromos szelepmozgató, DC 0...10 V (2- és 3-járatú szelepekhez /V..P45)		SSC161..	A6V12681511
Elektromos szelepmozgató, DC 0...10 V (2.5 mm-es kis szelepekhez)		SSF161..	A6V12681511
Elektromos szelepmozgató, DC 0...10 V (5.5 mm-es kis szelepekhez)		SSB161..	A6V12681511
Elektromos szelepmozgató, DC 0...10 V (5.5 mm-es szelepekhez)		SAS61..	4581
Termoelektromos szelepmozgató, AC 24 V, NC, DC 0...10 V, 1 m		Fejlesztés alatt	
Termoelektromos szelepmozgató, AC 24 V, NO, DC 0...10 V, 1 m			
Forgatómotor golyóscsapokhoz AC 24 V, DC 0...10 V		GDB161.9E	4567

DC 0...10 V  
forgatómotorok 6-  
járatú / PICV-hez  
(RDG26..T)



Eszköz típusa		Cikkszám	Adatlap <sup>*)</sup>
Forgatómotorok 6-járatú szabályozó csapokhoz: <ul style="list-style-type: none"> <li>• 6-járatú szabályozó csapok VWG41..</li> <li>• 6-járatú szabályozó PICV csap VWPG51..</li> </ul> Részleteket lásd az ajánlott Ajánlott RDG szelepmozgató és 6-járatú szerelvény <b>kombin</b> résznél [ > 13]		GDB161.9../6W	A6V12986395

Tudnivaló: Ha az RDG26...-nak a GDB161.9E-t kell vezérelnie, a vezérlőjelet ennek megfelelően kell beállítani, lásd a Vezérlő kimenet konfigurációja 6 csomos szelephez című fejezetben: [Bázis dokumentáció](#).



DC 0...10 V  
zsalumozgatók

Eszköz típusa		Cikkszám	Adatlap <sup>*)</sup>
Zsalumozgatók DC 0...10 V, AC/DC 24 V		GQD166.1A GQD161.1A	4604
Zsalumozgatók DC 0...10 V, AC 24 V		GDB16..1	4634
		GLB16..1	
Zsalumozgatók DC 0...10 V, AC/DC 24 V		GMA16..1	4614
Zsalumozgatók DC 0...10 V, AC 24 V		GEB16..1	4621
Zsalumozgatók DC 0...10 V, AC/DC 24 V		GCA16..1	4613
Zsalumozgatók DC 0...10 V, AC 24 V		GBB16..1	4626
		GIB16..1	

On/Off  
Zsalumozgatók  
AC 230 V

Eszköz típusa		Cikkszám	Adatlap <sup>*)</sup>
Zsalumozgatók 2-pont, AC 230 V		GQD32..1	4604
		GMA32..1	4614
		GCA32..1	4613

On/Off  
Zsalumozgatók  
AC 24 V

Eszköz típusa		Cikkszám	Adatlap <sup>*)</sup>
Zsalumozgatók 2-pont, AC/DC 24 V		GQD12..1	4604
		GMA12..1	4614
		GCA12..1	4613

<sup>\*)</sup> A dokumentumok letölthetők a <https://hit.sbt.siemens.com> helyről.

<sup>1)</sup> Tudnivaló: PWM szabályozásnál, nem biztosítható 2 vagy több termoelektromos mozgató pontos, párhuzamos működtetése. Ha több fan coil készülék van működtetve ugyanarról a termosztátról, akkor javasolt előnyben részesíteni az On/Off vagy 3-pont szabályozású motoros mozgatókat.

Tudnivaló:

A párhuzamos működtetéssel kapcsolatos további információkért és az így alkalmazható szelepmozgatók max. számáért, kérjük nézze meg az adott szelepmozgatók adatlapját, illetve tekintse át az alábbi listát:

Szelepmozgatók max. száma párhuzamos működtetésre az RDG20..T-nél (AC 230 V):

- 6 SS..31.. szelepmozgató (3-pont)
- 10 SFA.., SUA.., MVI.., MXI.. On/Off szelepmozgató
- SAS31 szelepmozgatók párhuzamos működtetése nem lehetséges!

Szelepmozgatók max. száma párhuzamos működtetésre RDG26..T-nél (AC 24 V):

- 10 SS..61.. szelepmozgató (DC)
- 10 SFA.., SUA.., MVI.., MXI.. On/Off szelepmozgató
- 10 SAS61.. szelepmozgató (DC)
- 10 GDB161.9../6W

#### Ajánlott RDG szelepmozgató és 6-járatú szerelvény kombinációk

Az optimális hőmérséklet szabályozás biztosítása érdekében a következő RDG260..T változatok (lásd alább) használata javasolt a GDB161.9../6W forgatómotorok vezérléséhez (VWG41.. 6 járatú golyóscsapokkal vagy VWPG51.. 6 járatú PICV golyóscsapokkal):

- RDG26..T Z, A vagy újabb termék index-szel

A korábbi RDG termék indexeknél, a GDB161.9E-vel vagy más hasonló forgatómotorokkal való alkalmazások esetén ellenőrizze a készülék verziójának kompatibilitását a Vezérlő kimeneti konfiguráció 6 járatú szelephez című menüpontban: [Bázis dokumentáció](#).

### Műszaki tartalom



A helyiségtermosztát két részből áll:

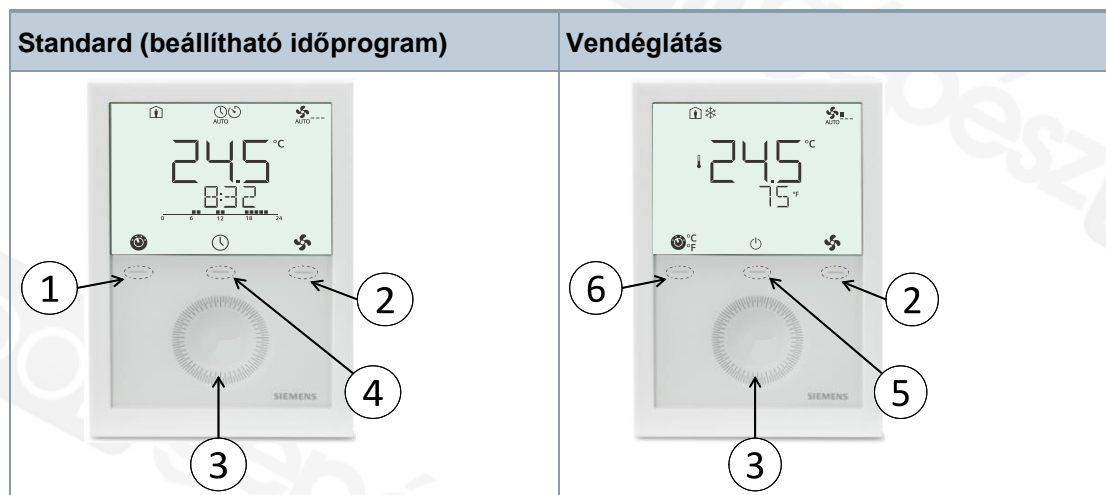

- A szabályozó maga (front panel), mely tartalmazza az elektronikát, a működtető részeket és a beépített érzékelőket
- Alaplap a szereléshez, mely tartalmazza a csavaros csatlakozóterminálokat

A termosztát háza az alaplapra illeszthető és 2 csavarral rögzíthető.

### Kezelés és beállítás



Szám	Leírás
①	 Működési mód gomb/Esc (kilépés)
②	 Ventilátor mód gomb/OK
③	Kapacitív forgatógomb az alapjelek és paraméterek beállításához

Szám	Leírás
④	 Helyi időprogram gombja, az időprogram a P005-nél engedélyezhető
⑤	 Védett üzemmód gombja
⑥	 °C °F Mértékegység átkapcsolása °C és °F között

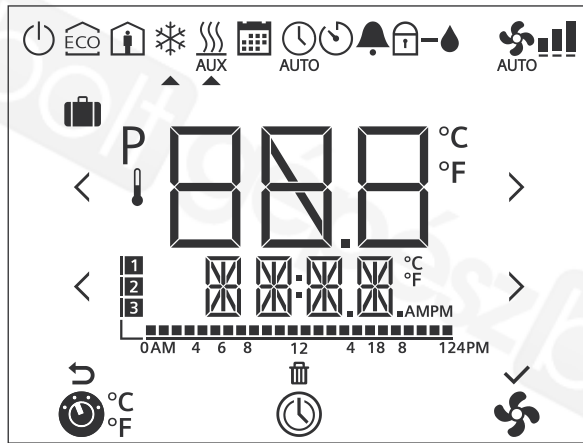

#	Szimbólum	Leírás	#	Szimbólum	Leírás						
1		Működési mód kiválasztó /Mértékegység választ.	2		Időprogram						
3		Ventilátor fokozat választó	4		Kilépés						
5		Program törlése	6		Paraméterek megerősítése						
7		Idősáv az időprogramhoz	8		Időzítés száma						
9		További felhasználói információk, mint pontos idő	10	<b>AMPM</b>	Délelőtt: 12-órás formátum Délután: 12-órás formátum						
11		Celsius vagy Fahrenheit fok	12	<b>P</b>	Paraméter						
13		Helyiség hőmérséklet kijelző	14		Alapjel kijelző						
15		Szabadság mód	16		Védett mód						
17		Energiatakarékos mód	18		Komfort mód						
19		Hűtési üzemmód	20		Fűtési üzemmód, Elektromos fűtő aktív						
21		Fűtési üzemmód	22		Manuális átváltás, fűtés/hűtés mód						
23		Időprogram mód	24		Automatikus mód						
25		Ideiglenes időzítő	26		Hiba						
27		Gombzár	28		Kondenzáció a helyiségben (harmatpont érzékelő aktív)						
29		Automatikus ventilátor fokozat	30		Ventilátor fokozat <table border="1"> <tr> <td></td> <td>I-es vent. fokoz.</td> </tr> <tr> <td></td> <td>II-es vent. fokoz.</td> </tr> <tr> <td></td> <td>III-as vent. fokoz.</td> </tr> </table>		I-es vent. fokoz.		II-es vent. fokoz.		III-as vent. fokoz.
	I-es vent. fokoz.										
	II-es vent. fokoz.										
	III-as vent. fokoz.										



Címe	Dokumentum ID
Szerelési leírás	RDG200T: A6V13375634 RDG260T: A6V13375640
Kezelési leírás	A6V11545973
Bázis dokumentáció	A6V11545892
CE tanúsítvány	A5W00120120A
RCM	A5W00120121A
Környezetvédelmi termék igazolás	RDG200T: A5W00304666A RDG260T: A5W00304667A

A kapcsolódó dokumentumok, mint pl. környezetvédelmi megfelelőségi igazolás, CE tanúsítvány, stb., letölthetők az alábbi címről:

[www.siemens.com/bt/download](http://www.siemens.com/bt/download)

## Tudnivalók

### Biztonság

#### ⚠ FIGYELEM



#### Nemzeti biztonsági előírások

A vonatkozó nemzeti biztonsági előírások megszegése személyi sérülést és anyagi kár kialakulását okozhatja.

- A vonatkozó nemzeti előírásokat és biztonsági szabályokat mindig maradéktalanul be kell tartani.

### Szerelés és beépítés

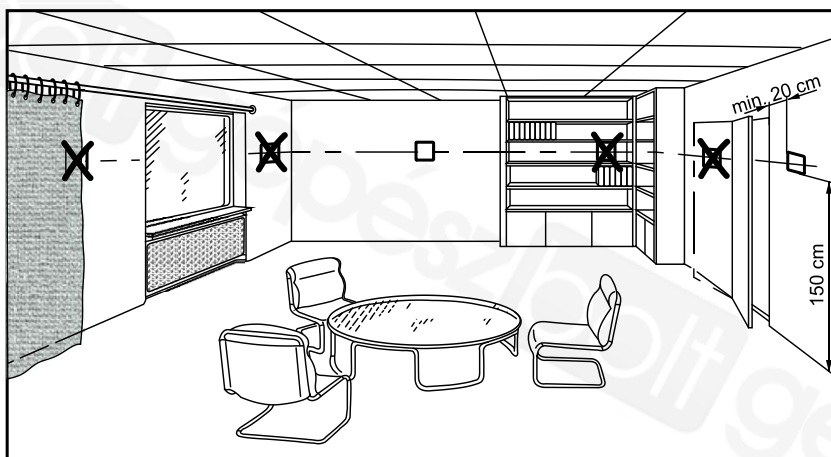

Szerelés

- A készülék falra szerelhető kivételű (nem süllyesztett).



**⚠ FIGYELEM! A készüléket nem szabad fémfelületre szerelni: Ha nincs más szerelési lehetőség, használja az ARG200 szerelő adaptert.**

- Ajánlott szerelési magasság: 1.5 m a padló szintjétől.
- Nem szabad lyukba, könyvespolcra, függöny mögé, radiátor fölé szerelni és ne érje direkt sugárzó hőhatása a készüléket.
- A közvetlen napsugárzás hatását ill. a huzatot el kell kerülni.
- Fűtetlen (vagy hűtetlen) épületszerkezetet – mint pl. külső fal – el kell kerülni.
- Ha szerelődobozra, vagy kábelcsatornára szerelik a készüléket, akkor azokat szigetelni kell a huzat ellen, hogy ne romoljon az érzékelő hőmérséklet mérési pontossága.
- Az előírt környezeti feltételeket be kell tartani.
- Külső helyiséghőmérséklet érzékelő használata ajánlott, ha a fenti zavaró tényezőket nem lehet kiküszöbölni a termosztát környezetében.

Bekötés

- A vezetékre, védelemre és földelésre vonatkozó helyi előírásokat be kell tartani.

**⚠ Figyelem! Nincs belső fázis védelem a betáp fázis ágán külső fogyasztók számára (Q1, Q2, Q3, Yx vagy Yxx)! Rövidzár esetén tűz és sérülés veszélye állhat fenn!**

- A fázis vezeték átmérőjét a helyi előírásoknak és a beépített túláram elleni védő eszköz névleges áram értékének megfelelően kell kiválasztani.
- Az AC 230 V hálózati tápfeszültség fázis ágát 10A-nál nem nagyobb névleges áramerősségű külső kismegszakítóval kell védeni.
- ⚠ A te4rmosztát bekötővezetékének, valamint a ventilátor és szelepmozgató bekötéséhez használt vezetéknek AC 230 V feszültségre megfelelően méretezettnek kell lennie.
- ⚠ A használt szelepmozgatóknak AC 230 V / AC 24 V / DC 24 V típusúnak kell lenniük, a tápfeszültséghez illeszkedően.
- ⚠ Különböző eszközök az X1-M, X2-M vagy D1-GND bemenetekre (pl. téli/nyári átváltó) párhuzamosan is be lehetnek kötve egy külső kapcsolóval. Ebben az esetben a maximális áramfelvételeket a csatlakozóknál figyelembe kell venni.
- ⚠ Ha a hálózati feszültség AC 230 V, a SELV bemenetek (X1-M, X2-M és U1-M) kábeleinek is min. 230 V szigetelésűnek kell lenniük.
- Kiválasztható relé funkció: Követni kell a A6V11545892 bázis dokumentáció utasításait külső eszköz relé kimenetekre történő csatlakoztatásához.
- ⚠ Mielőtt a termosztátot levesszük a tartó alaplapról, a hálózati tápfeszültséget meg kell szüntetni.

## Üzembehelyezés

Alkalmazások és beállítások

A helyiségtermosztátok fixen beállított alkalmazásokkal és paraméterekkel kerülnek leszállításra. A megfelelő alkalmazást és paraméter beállítást az üzembehelyezés alatt kell aktiválni. Ezt az alábbi eszközök egyikével lehet elvégezni:

- Helyileg a készüléken lévő DIP kapcsolókkal és HMI-vel
- Siemens okostelefon alkalmazással (PCT Go)

DIP kapcsolók

Állítsa be a DIP kapcsolókat még a termosztát alaplpra történő rögzítése előtt, ha a kívánt alkalmazást DIP kapcsolókkal kívánja beállítani.

Állítson minden DIP kapcsolót Off-ra (távrolról történő konfiguráció) ha valamelyik külső üzembehelyezési eszközt akarja használni.

Bekapcsolása után, a termosztát egy reset-et hajt végre, mialatt valamennyi LCD-szegmens felvillan, jelezve, hogy a reset sikeresen megtörtént. Ezt követően (a reset-elés kb. 3 másodpercig tart) a termosztát készen áll az üzembehelyezésre, amit egy megfelelően képzett szakembernek kell elvégeznie.

Ha minden DIP kapcsoló Off állásban van, akkor a **NO APPL** látszik a kijelzőn, jelezve, hogy az alkalmazás kiválasztását valamelyik külső üzembehelyező eszközzel kell elvégezni.

Üzembehelyezés

Siemens okostelefon alkalmazással PCT Go

A Siemens PCT Go okostelefon alkalmazásával az alkalmazás és a paraméter beállítások is elvégezhetők a termosztáton.

A DIP kapcsolók vagy Off állásban lehetnek, vagy adott alkalmazásnál. (a DIP kapcsolók beállításának magasabb prioritása van ilyenkor.)

Ezzel az eszközzel vezeték nélküli kapcsolattal lehetséges a termosztát beállítása ill. paraméterek írása/olvasása egy okostelefonnal.

Az üzembehelyező eszköz közvetlenül működik miután a használó beszkeneli vagy a termosztát antenna felületét, vagy kibontatlan állapotban a dobozon lévő NFC területet.

Ezen kívül a felhasználó képes:

- Szkennelni az antenna területet a termosztát bekapcsolása nélkül.
- Szkennelni az NFC területet a termosztát dobozána kibontása nélkül.

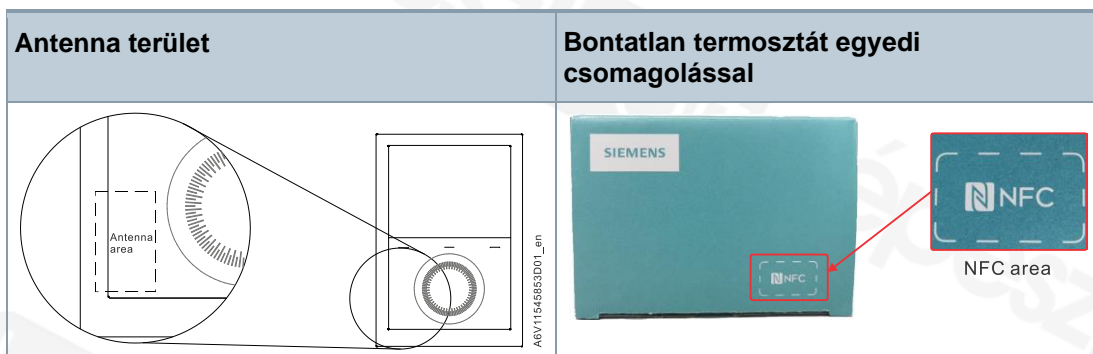

Tudnivalók

- Minden alkalommal, amikor az alkalmazást megváltoztatják, a termosztát visszatölti valamennyi gyári beállítást a szabályozásra és a paraméterekre vonatkozóan.
- Az üzembehelyezés Siemens okostelefon alkalmazással (PCT Go funkció) letiltásra kerülhet a paramétereknél, meggátolva a termosztát nem kívánt/engedélyezett átállítását.

Szabályozási szekvencia

A szabályozási szekvenciát a P001 paraméternél lehet beállítani az alkalmazásnak megfelelően. Gyári beállítás:

Alkalmazás	Gyári beállítás P001
2-csőes és hűtött/fűtött mennyezet, és 2-fokozatú	1 = csak hűtés
4-csőes, hűtött mennyezet és elektromos fűtő, 6-járatú golyóscsap alkalmazások	4 = fűtés és hűtés

Érzékelő kalibrálása

A hőmérséklet érzékelő újra kalibrálására lehet szükség, ha a kijelzett helyiséghőmérséklet a termosztáton nem egyezik meg a ténylegesen mért hőmérséklettel (min. 1 órával a bekapcsolás után). Ezt a P006 paraméternél lehet elvégezni.

Alapjel és állítási tartomány korlátozás

Ajánlott átnézni az alapjeleket és az alapjel tartományokat (P011, P013...P016, P019, P020) és szükség esetén megváltoztatni azokat a maximális komfort és energiamegtakarítás elérése érdekében.



Ez a szimbólum vagy bármely más nemzeti címke azt jelzi, hogy a termék, annak csomagolása és adott esetben az akkumulátorok nem ártalmatlaníthatók háztartási hulladékként. Törölje az összes személyes adatot, és a helyi és nemzeti jogszabályoknak megfelelően külön gyűjtő- és újrahasznosító létesítményekben ártalmatlanítsa a termék(ek)et.  
További információk: [Siemens information on disposal](#).

## Open Source Software (OSS)



Valamennyi nyitott forráskódú software (OSS) komponens, ami a termékhez kapcsolódik (beleértve a védjegyekre, illetve a licenz feltételekre vonatkozókat is) letölthető az alábbi web oldalról: <http://www.siemens.com/download?A6V12046962>.

## Jótállás

A különböző alkalmazásokhoz kapcsolódó műszaki adatok csak abban az esetben érvényesek, ha az eszközöket az "Eszköz kombinációk" táblázatban szereplő Siemens eszközökkel használják. A Siemens nem vállal semmiféle jótállást a termékre vonatkozóan, ha a termosztátokat más gyártók eszközeivel használják.

## Műszaki adatok

Tápellátás (RDG20..T)	
Működtető feszültség (L-N)	AC 230 V +10/-15 %
Frekvencia	50/60 Hz
Teljesítmény felvétel	7 VA @ AC 230 V
Adatmentés áramszünet esetén	Min. 20 h
 <ul style="list-style-type: none"> <li>• <b>Nincs belső biztosíték!</b> max. C 10A-es külső betáp védelemről (kismegszakító) minden esetben gondoskodni kell!</li> </ul>	

Kimenetek (RDG20..T)	
Ventilátor szabályozás Q1, Q2, Q3 – N	AC 230 V
Qx érték min., max. rezisztív (induktív)	5 mA...5 (4) A
 <p><b>Nincs belső biztosíték!</b> max. C 10A-es külső betáp védelemről (kismegszakító) minden esetben gondoskodni kell!</p>	
 <p><b>Nem szabad 3-fokozatú ventilátorokat párhuzamosan rákötni!</b> Csatlakoztasson 1 ventilátort közvetlenül, további ventilátorok esetében mindegyik fokozatot 1-1 relén keresztül vigyen a további eszközökhöz!</p>	

Kimenetek (RDG20..T)	
Szelepmozgató szabályozás (Q1, Q2) <ul style="list-style-type: none"> <li>Q1 - érték min., max. rezisztív inuktív</li> <li>Q2 - érték min., max. rezisztív inuktív</li> </ul>	<ul style="list-style-type: none"> <li>5 mA...1 A</li> <li>5 mA...1 A</li> </ul>
Használat külső eszközzel (Q1, Q2, Q3) <ul style="list-style-type: none"> <li>Érték min., max. rezisztív inuktív Qx</li> <li>Max összes áram terhelés Q1+Q2+Q3</li> </ul>	<ul style="list-style-type: none"> <li>5 mA...1 A</li> <li>2 A</li> </ul>
DC 0...10 V ventilátor szabályozás; Y50-M	SELV DC 0...10 V, max. ±5 mA
Szabályozó kimenetek <ul style="list-style-type: none"> <li>Y1, Y2, Y3, Y4-N</li> <li>Yx teljesítmény korlátozás</li> </ul>	Solid állás (triakok) <ul style="list-style-type: none"> <li>AC 230 V</li> <li>8 mA...1 A</li> <li>3 A gyors mikro-biztosíték, nem cserélhető</li> </ul>

Tápellátás (RDG26..T)	
Működtető feszültség (G-G0)	AC 24 V ±20 %
DC 24 V: Ellenőrizze, hogy G a „+”-ra és G0 a „-”-ra	DC 24 V ±2 V
Frekvencia	50/60 Hz
Teljesítmény felvétel	4 VA @ AC 24 V
Adatmentés áramszünet esetén	Min. 20 h
 <p><b>Nincs belső biztosíték!</b> max. C 10A-es külső betáp védelemről (kismegszakító) minden esetben gondoskodni kell!</p>	

Kimenetek (RDG26..T)	
Ventilátor szabályozás Q1/Q2/Q3/L-N	AC 24...230 V / DC 24 V
Használat 3-fokozatú ventilátor szabályozás Érték min., max. rezisztív (inuktív)	AC 24...230 V: 5 mA...5 (4) A DC 24 V: 3 A
 <p><b>Nincs belső biztosíték!</b> max. C 10A-es külső betáp védelemről (kismegszakító) minden esetben gondoskodni kell!</p>	
<p><b>!</b> <b>Nem szabad 3-fokozatú ventilátorokat párhuzamosan rákötni!</b> Csatlakoztasson 1 ventilátort közvetlenül, további ventilátorok esetében mindegyik fokozatot 1-1 relén keresztül vigyen a további eszközökhöz!</p>	
Szelepmozgató szabályozás (Q1, Q2) <ul style="list-style-type: none"> <li>Q1 - érték min., max. rezisztív inuktív</li> <li>Q2 - érték min., max. rezisztív inuktív</li> </ul>	

Kimenetek (RDG26..T)	
<ul style="list-style-type: none"> <li>Max összes áram terhelés Q1+Q2</li> </ul>	<ul style="list-style-type: none"> <li>5 mA...1 A</li> <li>5 mA...5 (4) A</li> <li>5 A</li> </ul>
Használat külső eszközzel (Q1, Q2, Q3) <ul style="list-style-type: none"> <li>Érték min., max. rezisztív induktív Qx</li> <li>Max összes áram terhelés Q1+Q2+Q3</li> </ul>	<ul style="list-style-type: none"> <li>5 mA...1 A</li> <li>2 A</li> </ul>
 <p><b>Nincs belső biztosíték!</b> max. C 10A-es külső betáp védelemről (kismegszakító) minden esetben gondoskodni kell!</p>	
DC 0...10 V ventilátor szabályozás (Y50-M)	SELV DC 0...10 V, max. ±5 mA
Szelepmozgató szabályozás (Y10-G0/Y20-G0/Y30-G0 (G))	SELV DC 0...10 V, max. ±1 mA

Multifunkcionális bemenetek	
X1-M/X2-M/X3-M	
Hőmérséklet érzékelő bemenet	
Típus	NTC 3k
Hőmérséklet tartomány	-20...70 °C
Hőmérséklet érzékelő bemenet	
Típus	LG-Ni1000
Hőmérséklet tartomány	-40...70 °C
Digital bemenet	
Működési jelleg	Kiválasztható (NO/NC)
Kontaktus érzékenysége	DC 0...5 V, max. 5 mA
Szigetelés feszültség ellen	SELV

Működési adatok		
Kapcsolási különbség, állítható		
fűtési mód	(P051)	1 K (0.5...6 K)
hűtési mód	(P053)	1 K (0.5...6 K)
P-sáv Xp (arányossági sáv)		
fűtési mód	(P050)	2 K (0.5...6 K)
hűtési mód	(P052)	1 K (0.5...6 K)
Alapjel állítás és alapjel tartomány		

<b>Működési adatok</b>		
Komfort mód	(P011)	21 °C (5...40 °C)
Energiatakarékos mód	(P019-P020)	15 °C/30 °C (OFF, 5...40 °C)
Védett mód	(P100-P101)	8 °C/OFF (OFF, 5...40 °C)
Multifunkcionális bemenetek X1/X2/X3		Kiválasztható (0...6 & 9...14)
Input X1 gyári alapérték	(P150)	1 (külső hőmérséklet érzékelő, helyiség vagy visszatérő levegő)
Input X2 gyári alapérték	(P153)	2 ( H/C átváltás)
Input X3 gyári alapérték	(P155)	3 (ablak kontaktus)
Beépített helyiség-hőmérséklet érzékelő		
Mérési tartomány		0...49 °C
Pontosság 25 °C-nál		< ±0.5 K
Hőmérséklet kalibráció tartománya		±3 K
Beállítási és kijelzési felbontás		
Alapjel		0.5 °C
Aktuális hőmérséklet kijelzett értéke		0.5 °C

<b>Környezeti feltételek</b>	
Tárolás	IEC 60721-3-1
Levegő minőség	1K3-osztály
Hőmérséklet	-25...65 °C
Páratartalom	< 95 % relatív páratartalom
Szállítás	IEC 60721-3-2
Levegő minőség	2K3-osztály
Hőmérséklet	-25...65 °C
Páratartalom	< 95 % relatív páratartalom
Mechanikai körülmények	2M2-osztály
Működés	IEC 60721-3-3
Levegő minőség	3K5-osztály
Hőmérséklet	0...50 °C
Páratartalom	< 95 % relatív páratartalom



Szabványok és direktívák	
EU megfelelés (CE) <ul style="list-style-type: none"> <li>• RDG200T</li> <li>• RDG260T</li> </ul>	<ul style="list-style-type: none"> <li>• A5W00370264A *</li> <li>• A5W00413573A *</li> </ul>
Elektronikus szabályozás típusa	2.B (mikro-leválasztás működés alatt)
RCM megfelelés <ul style="list-style-type: none"> <li>• RDG200T</li> <li>• RDG260T</li> </ul>	<ul style="list-style-type: none"> <li>• A5W00370267A *</li> <li>• A5W00413574A *</li> </ul>
UKCA <ul style="list-style-type: none"> <li>• RDG200T</li> <li>• RDG260T</li> </ul>	<ul style="list-style-type: none"> <li>• A5W00370268A *</li> <li>• A5W00413575A *</li> </ul>
Biztonsági osztály	II EN 60730-szerint
Szennyezettségi osztály	Normál
Burkolat védettsége	IP30 EN 60529-szerint
Eco design és címkézési előírások	A 813/2013 EU direktíva (Eco design direktíva) és a 811/2013 (Feliratozási direktíva) vonatkozik a helyiség fűtőkre, kombinált fűtőkre, az alábbi osztályok szerinti besorolással:
RDG20..T <ul style="list-style-type: none"> <li>• Alkalmazás a hőtermelő On/Off működtetésével</li> <li>• PWM (TPI) helyiségtermostát, a hőtermelő On/Off működtetésével</li> </ul>	I-es osztály 1 %-os érték  IV-es osztály 2 %-os érték
RDG26..T <ul style="list-style-type: none"> <li>• Alkalmazás a hőtermelő On/Off működtetésével</li> <li>• PWM (TPI) helyiségtermostát, a hőtermelő On/Off működtetésével</li> </ul>	I-es osztály 1 %-os érték  IV-es osztály 2 %-os érték
Környezetvédelmi megfelelés	A termék környezetvédelmi igazolása (RDG20..T: A5W00304666A *, RDG26..T: A5W00304667A *) tartalmaz valamennyi adatot a környezetvédelmileg kompatibilis termék kialakításról (RoHS megfelelés, anyagok összetétele, csomagolás, környezetvédelmi előnyök, hulladékkezelés).

Általános	
Csatlakozó terminálok	Tömör vezetékek, vagy standard vezetékek érvéghüvelyezéssel 1 x 0.4...2.5 mm <sup>2</sup> vagy 2 x 0.4...1.5 mm <sup>2</sup>
Minimális vezeték keresztmetszetek L, N, Q1, Q2, Q3, Y1, Y2, Y3, Y4	Min. 1.5 mm <sup>2</sup>

<b>Általános</b>	
Minimális vezeték keresztmetszetek L, N, Q1, Q2, Q3, Y1, Y2, Y3, Y4	Max. 2.5 mm <sup>2</sup>
Burkolat: előlap színe	RAL 9016 fehér
Súly csomagolás nélkül / csomagolással RDG200T RDG260T	266 g/336 g 242 g/311 g

\*) a dokumentumok letölthetők a <https://hit.sbt.siemens.com> oldalról.



Csatlakozó terminálok

RDG20..T	
L, N	Működtető feszültség AC 230 V
X1, X2, X3	Multifunkcionális bemenet hőmérséklet érzékelő (NTC 3k vagy LG-Ni1000) vagy potenc.-mentes kontaktus számára (a funkció a paramétereknél állítható)
M	Mérési nulla pont érzékelők és kapcsolók számára
Q1	Szabályozó kimenet I-es ventilátor fokozathoz I AC 230 V
Q2	Szabályozó kimenet II-es ventilátor fokozathoz AC 230 V
Q3	Szabályozó kimenet III-as ventilátor fokozathoz AC 230 V
Q1...Q3	Speciális funkciókhoz is AC 230 V
Y1...Y4	Szabályozó kimenetek "Szelep" AC 230 V (NO triac, alaphelyzetben zárt szelepekhez), kimenet Elektromos fűtő számára külső relén keresztül
Y50	Szabályozó kimenet "Ventilátor" DC 0...10 V

RDG26..T	
G, G0	Működtető feszültség AC 24 V / DC 24 V
L1	Tápellátás relék számára AC 24...230 V
X1, X2, X3	Multifunkcionális bemenet hőmérséklet érzékelő (NTC 3k vagy LG-Ni1000) vagy potenc.-mentes kontaktus számára (a funkció a paramétereknél állítható)
M	Mérési nulla pont érzékelők és kapcsolók számára
Q1 (L1)	Szabályozó kimenet I-es ventilátor fokozathoz AC 230 V / AC 24 V
Q2 (L1)	Szabályozó kimenet II-es ventilátor fokozathoz AC 230 V / AC 24 V
Q3 (L1)	Szabályozó kimenet III-as ventilátor fokozathoz AC 230 V / AC 24 V
Q1-Q3 (L1)	Speciális funkciókhoz is AC 24...230 V
Y10, Y20, Y30	Szabályozó kimenetek "Szelep" DC 0...10 V
Y50	Szabályozó kimenet "Ventilátor" DC 0...10 V

## Bekötési ábrák

---

A bekötési folyamat az alábbiak szerint zajlik:

- Válassza ki a ventilátor szabályozás típusát: DC, 1-fokozatú vagy 3-fokozatú ventilátor
- Válassza ki az alkalmazás típusát, pl. 4-csöves
- A V1, V2, V3, V4 oszlopok mutatják a kimenetek típusát (pl. 4-csövesnél: YH a fűtésre és YC a hűtésre) valamint az elérhető vezérlő jel típusokat is
- Válassza ki a kívánt kimeneti szabályozó jelet (pl. 2-pont fűtésre, 2- pont hűtésre)
- A V1, V2 stb. készülékek elérhetők a bekötésekhez mindegyik terminálon, pl. 4-csöves 2-pontos és 2-pontos kimenettel, V1 (szelepmozgató) csatlakozik Y1-hez és V2 (szelepmozgató) csatlakozik Y2-höz

Tudnivaló

- "2-pont" használható On/Off és PWM vezérlőjelként egyaránt
- Univerzális alkalmazásoknál, a ventilátor funkciót ki kell kapcsolni a P350-nél

RDG20..T		DC 0...10 V ventilátor				1-fokozatú/3-fokozatú ventilátor						
Alkalmazás	Készülék	Terminálok				Terminálok						
	V1	Y1	Y3	Y50	Q1, Q2, Q3	Y1	Y3					
2-csöves	YHC				DC							
Szab. kimenet:	2-pont	V1			✓	✓	V1					
	3-pont	▲ V1 ▼					▲ V1 ▼					
Alkalmazás	Készülék	Terminálok				Terminálok						
	V1 V2	Y1	Y3	Y2	Y4	Y50	Q1, Q2, Q3	Y1	Y3	Y2	Y4	
2-csöves+RAD	YHC YR						DC					
4-csöves	YH YC											
2-csöves/2-fok.	YHC1 YHC2											
Szab. kimenet:	2-pont 2-pont	V1		V2				V1		V2		
	2-pont 3-pont	V1		▲ V2 ▼		✓	✓	V1		▲ V2 ▼		
	3-pont 2-pont	▲ V1 ▼		V2				▲ V1 ▼		V2		
	3-pont 3-pont	▲ V1 ▼		▲ V2 ▼				▲ V1 ▼		▲ V2 ▼		
Alkalmazás	Készülék	Terminálok				Terminálok						
	V1 V2	Y1	Y3	Y2	Y4	Y50	Q1, Q2, Q3	Y1	Y3	Y2	Y4	
2-csöves elektromos fűtővel	YHC YE						DC					
Szab. kimenet:	2-pont 2-pont	V1		V2				V1		V2		
	2-pont 3-pont	V1		▲ V2 ▼		✓	✓	V1		▲ V2 ▼		
	3-pont 2-pont	▲ V1 ▼		V2				▲ V1 ▼		V2		
	3-pont 3-pont	▲ V1 ▼		▲ V2 ▼				▲ V1 ▼		▲ V2 ▼		
Alkalmazás	Készülék	Terminálok				Terminálok						
	V1 V2 V3	Y1	Y2	Y4	Y3	Y50	Q1, Q2, Q3	Y1	Y2	Y4	Y3	
4-csöves elektromos fűtővel	YH YC YE						DC					
Szab. kimenet:	2-pont 2-pont 2-pont	V1	V2		V3			V1	V2		V3	
	2-pont 3-pont 2-pont	V1	▲ V2 ▼		V3	✓	✓	V1	▲ V2 ▼		V3	

N1	RDG20..T Helyiségtermostát	M1	1-fokozatú vagy 3-fokozatú ventilátor, DC 0...10 V ventilátor
S1, S2, S3	Kapcsoló (kártya, ablak kontaktus, jelenlét érzékelő, stb.)	B1, B2, B3	Hőmérséklet érzékelő (visszatérő levegőhőmérséklet, külső helyiség hőmérséklet, átváltó érzékelő, stb.)
V1, V2, V3	Szelepszegzők: On/Off vagy PWM, 3-pont, fűtés, hűtés, radiátor, fűtés/hűtés, 1. vagy 2. fokozat	YH	Fűtési szelepszegző
YE	Elektromos fűtő	YC	Hűtési szelepszegző
K	Relé	YHC	Fűtés/hűtés szelepszegző
YR	Radiátor szelepszegző	YHC1/YH1/YH2/YC2/YC1/YC2	1./2. fokozat

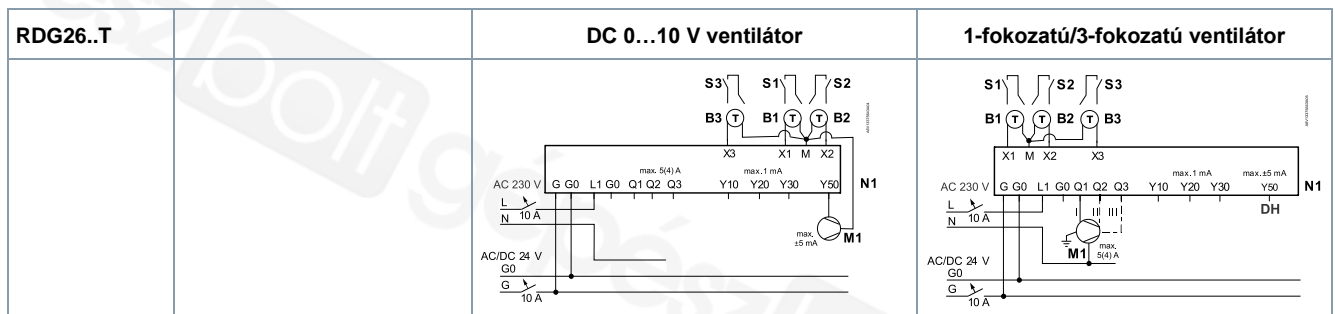

Alkalmazás	Készülék	Terminálok				Terminálok			
	V1		Q1	Y10	Y50	Q1, Q2, Q3	Y10		
<b>2-csőves</b>	<b>YHC</b>								
Szab. kimenet:	DC			<b>V1</b>				<b>V1</b>	
	On/Off		<b>V1</b>		✓	✓			

Alkalmazás	Készülék		Terminálok				Terminálok			
	V1	V2	Q1	Q2	Y10	Y20	Y50	Q1, Q2, Q3	Y10	Y20
<b>2-csőves+RAD</b>	<b>YHC</b>	<b>YR</b>								
<b>4-csőves</b>	<b>YH</b>	<b>YC</b>								
<b>2-csőves/2-fok.</b>	<b>YHC1</b>	<b>YHC2</b>								
Szab. kimenet:	DC	DC			<b>V1</b>	<b>V2</b>			<b>V1</b>	<b>V2</b>
	DC	On/Off		<b>V2</b>	<b>V1</b>					
	On/Off	DC	<b>V1</b>			<b>V2</b>	✓	✓		
	On/Off	On/Off	<b>V1</b>	<b>V2</b>						

Alkalmazás	Készülék		Terminálok				Terminálok			
	V1	V2	Q1	Q2	Y10	Y20	Y50	Q1, Q2, Q3	Y10	Y20
<b>2-csőves elektromos fűtővel</b>	<b>YHC</b>	<b>YE</b>								
Szab. kimenet:	DC	DC			<b>V1</b>	<b>V2</b>			<b>V1</b>	<b>V2</b>
	DC	On/Off		<b>V2</b>	<b>V1</b>					
	On/Off	DC	<b>V1</b>			<b>V2</b>	✓	✓		
	On/Off	On/Off	<b>V1</b>	<b>V2</b>						

Alkalmazás	Készülék			Terminálok					Terminálok			
	V1	V2	V3	Q2	Y10	Y20	Y30	Y50	Q1, Q2, Q3	Y10	Y20	Y30
<b>4-csőves elektromos fűtővel</b>	<b>YH</b>	<b>YC</b>	<b>YE</b>									
Szab. kimenet:	DC	DC	DC		<b>V1</b>	<b>V2</b>	<b>V3</b>			<b>V1</b>	<b>V2</b>	<b>V3</b>
	DC	DC	On/Off		<b>V3</b>	<b>V1</b>	<b>V2</b>	✓	✓			

N1	RDG26..T Helyiségtermostát	M1	1-fokozatú vagy 3-fokozatú ventilátor, DC 0...10 V ventilátor
S1, S2, S3	Kapcsoló (kártya, ablak kontaktus, jelenlét érzékelő, stb.)	V1, V2, V3	Szelepmozgatók: On/Off vagy DC 0...10 V, fűtés, hűtés, radiátor, fűtés/hűtés, 1. vagy 2. fokozat
YE	Elektromos fűtő	B1, B2, B3	Hőmérséklet érzékelő (visszatérő levegőhőmérséklet, külső helyiség hőmérséklet, átváltó érzékelő, stb.)

YH Fűtési szelepszabályozó  
 YC Hűtési szelepszabályozó  
 YHC1/YH1/YH2/YHC2/YC1/YC2

YHC Fűtés/hűtés szelepszabályozó  
 YR Radiátor szelepszabályozó  
 1./2. fokozat

RDG26..T			
<b>Alkalmazás</b>	<b>4-csöves 6-járatú PICV szabályozó csappal</b>		
<b>DC 0...10 V ventilátor</b>			
<b>1-fokozatú/3-fokozatú ventilátor</b>			
<b>Alkalmazás</b>	<table border="1"> <tr> <td><b>4-csöves 6-járatú csappal, mint váltó szerelvényvel és PICV szeleppel</b></td> <td><b>Hűtött / fűtött mennyezet 6-járatú szabályozó csappal</b></td> </tr> </table>	<b>4-csöves 6-járatú csappal, mint váltó szerelvényvel és PICV szeleppel</b>	<b>Hűtött / fűtött mennyezet 6-járatú szabályozó csappal</b>
<b>4-csöves 6-járatú csappal, mint váltó szerelvényvel és PICV szeleppel</b>	<b>Hűtött / fűtött mennyezet 6-járatú szabályozó csappal</b>		

N2	RDG26..T Helyiségtermostát	V3	6- járatú modulációs szabályozó szelepszabályozó
S1, S2, S3	Kapcsoló (kártya, ablak kontaktus, jelenlét érzékelő, stb.)	V4	PICV szabályozó szelep
B1, B2, B3	Hőmérséklet érzékelő (visszatérő levegőhőmérséklet, külső helyiség hőmérséklet, átváltó érzékelő, stb.)	M1	1-fokozatú vagy 3-fokozatú ventilátor, DC 0...10 V ventilátor

**Tudnivaló:** A "4-csöves 6-járatú golyóscsappal (átváltó) és PICV szeleppel " alkalmazásban, az Y50 csatlakoztatható DC 0...10 V ventilátorhoz.

# Méreték

RDG2..T

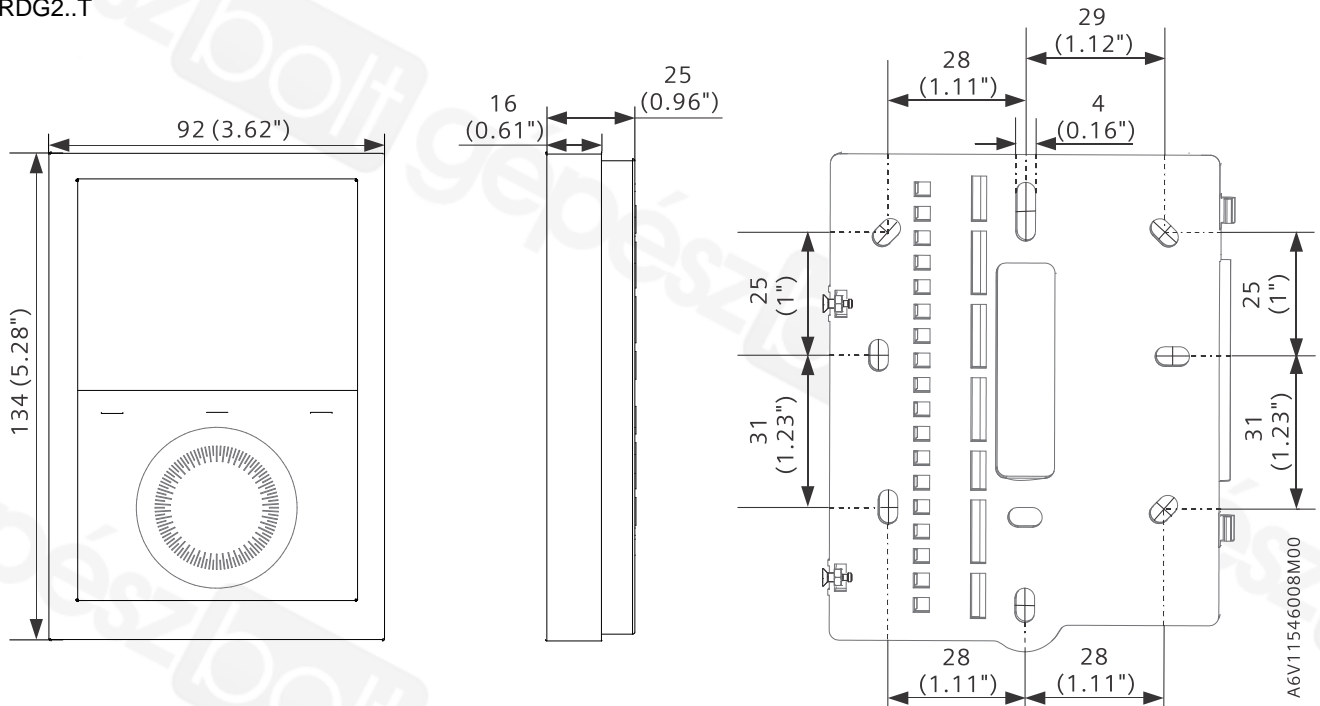

ARG200

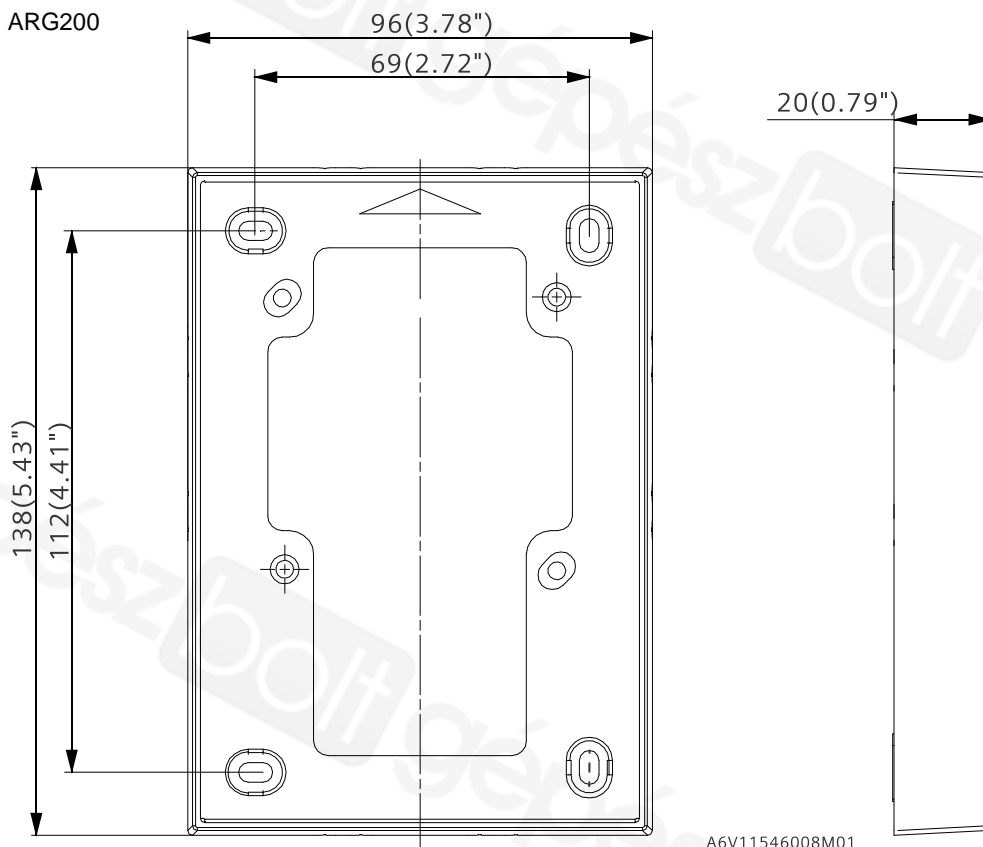

Méreték mm-ben (coll-ban)



Kiadta:  
Siemens Switzerland Ltd  
Smart Infrastructure  
Global Headquarters  
Theilerstrasse 1a  
CH-6300 Zug  
+41 58 724 2424  
[www.siemens.com/buildingtechnologies](http://www.siemens.com/buildingtechnologies)

© Siemens Switzerland Ltd, 2023  
A Műszaki jellemzők és a termékek elérhetősége külön értesítés nélkül változhatnak.

---

Dokumentum ID A6V13375643\_hu\_a

Kiadás 2023-02-14