

Pozíció	Darab	Leírás	Egyszeri ár
	-1	<p>Unilift CC 9</p>  <p>Megjegyzés! A berendezés fényképe különböző.</p> <p>Cikkszám: 96280969</p> <p>A Grundfos Unilift CC szivattyúk egyfokozatú merülőszivattyúk alacsony szívóképességgel egészen 3 mm vízszintig. A szivattyúkat az esővíz, szennyezettvíz szivattyúzására tervezték pl. a mosógépekből, kádakból, mosdókagylókból, stb. az épületek alacsonyan fekvő részeiből a csatornaszintig.</p> <ul style="list-style-type: none"> o pincékből vagy épületek beázott részeiből o csatorna aknákból o felszíni vizek szivattyúzása o úszómedencékből, kis tavakból vagy kutakból. <p>A szivattyúk alkalmasak állandó és hordozható használatra is. Kézi vezérléssel üzemeltethetőek. A szivattyúknál megengedett szabad részecskeátmérő 10 mm-ig.</p> <p>A motor magában foglal automata túltöltési védelmet, leállítja a motort túltöltés esetén. Amikor a normális hőmérsékletre hűl, automatikusan újraindítja a motort.</p> <p>Technikai: Maximális szemcseméret: 10 mm</p> <p>Szerkezeti anyagok: Szivattyúház: PP 15 GF Járókerék: PPOm 20 GF</p> <p>Telepítés: Szivattyú nyomócsonkja: 1.1/4" Maximális beépítési mélység: 10 m</p> <p>Folyadék: Folyadék hőmérséklet tartomány: 0 .. 40 °C Sűrűség: 1000 kg/m³</p> <p>Elektromos adatok: Hálózati frekvencia: 50 Hz Névleges feszültség: 1 x 220-240 V Névleges áramfelvétel: 3.5 A Kondenzátor mérete - üzemi: 8 µF/450 V Védettségi osztály (IEC 34-5): 68 Szigetelési osztály (IEC 85): B Kábelhossz: 10 m Kábelcsatlakozó típusa: SCHUKO</p> <p>Egyéb: Nettó tömeg: 6.5 kg Össztömeg: 7.1 kg</p>	Külön kérésre

Pozíció	Darab	Leírás	Egyszeri ár
		Szállítási méret: 0.168 m3	

96280969 Unilift CC 9 50 Hz

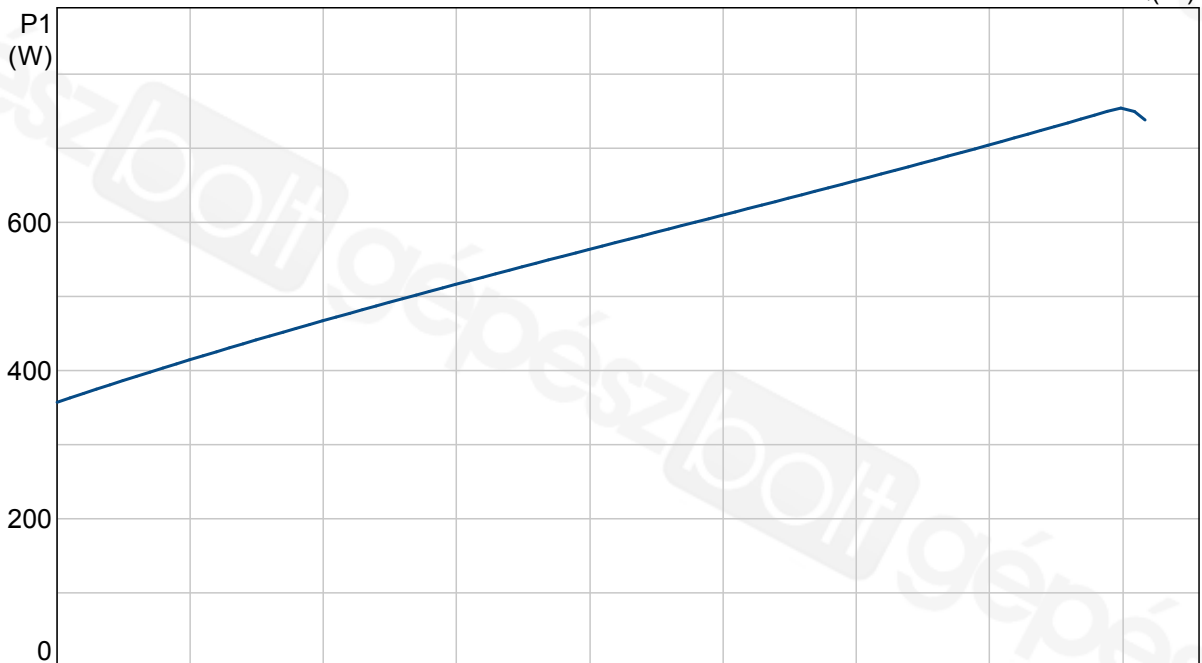
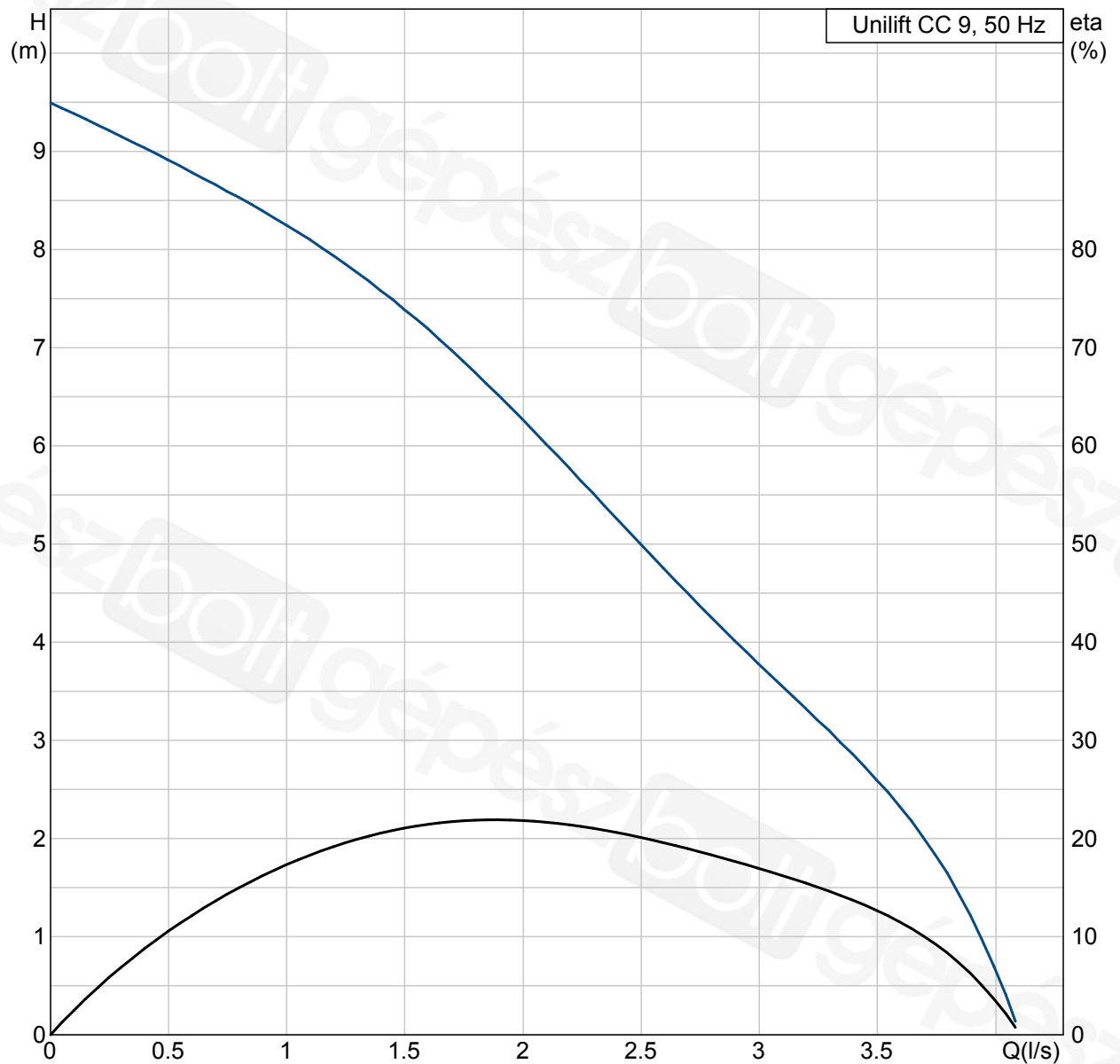

Leírás	Érték
Termék neve:	Unilift CC 9
Cikkszám:	96280969
EAN szám:	5700830761397
Technikai:	
Max. térfogatáram:	3.89 l/s
Max. emelőmagasság:	9 m
Maximális szemcseméret:	10 mm
Szerkezeti anyagok:	
Szivattyúház:	PP 15 GF
Járókerék:	PPOm 20 GF
Telepítés:	
Szivattyú nyomócsonkja:	1.1/4"
Maximális beépítési mélység:	10 m
Folyadék:	
Folyadék hőmérséklet tartomány	0 .. 40 °C
Sűrűség:	1000 kg/m ³
Elektromos adatok:	
Hálózati frekvencia:	50 Hz
Névleges feszültség:	1 x 220-240 V
Névleges áramfelvétel:	3.5 A
Kondenzátor mérete - üzemi	8 µF/450 V
Védettségi osztály (IEC 34-5):	B8
Szigetelési osztály (IEC 85):	B
Motorvédelem:	Igen
Kábelhossz:	10 m
Kábelcsatlakozó típusa:	SCHUKO
Egyéb:	
Nettó tömeg:	6.5 kg
Össztömeg:	7.1 kg
Szállítási méret:	0.168 m ³

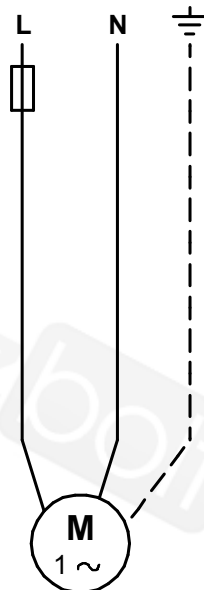
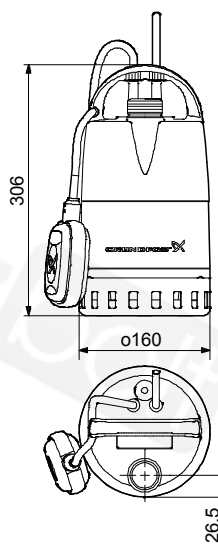
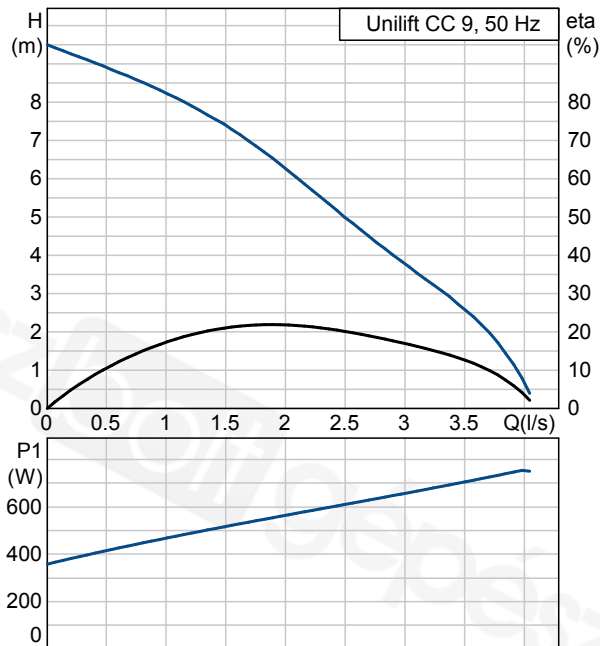

96280969 Unilift CC 9 50 Hz

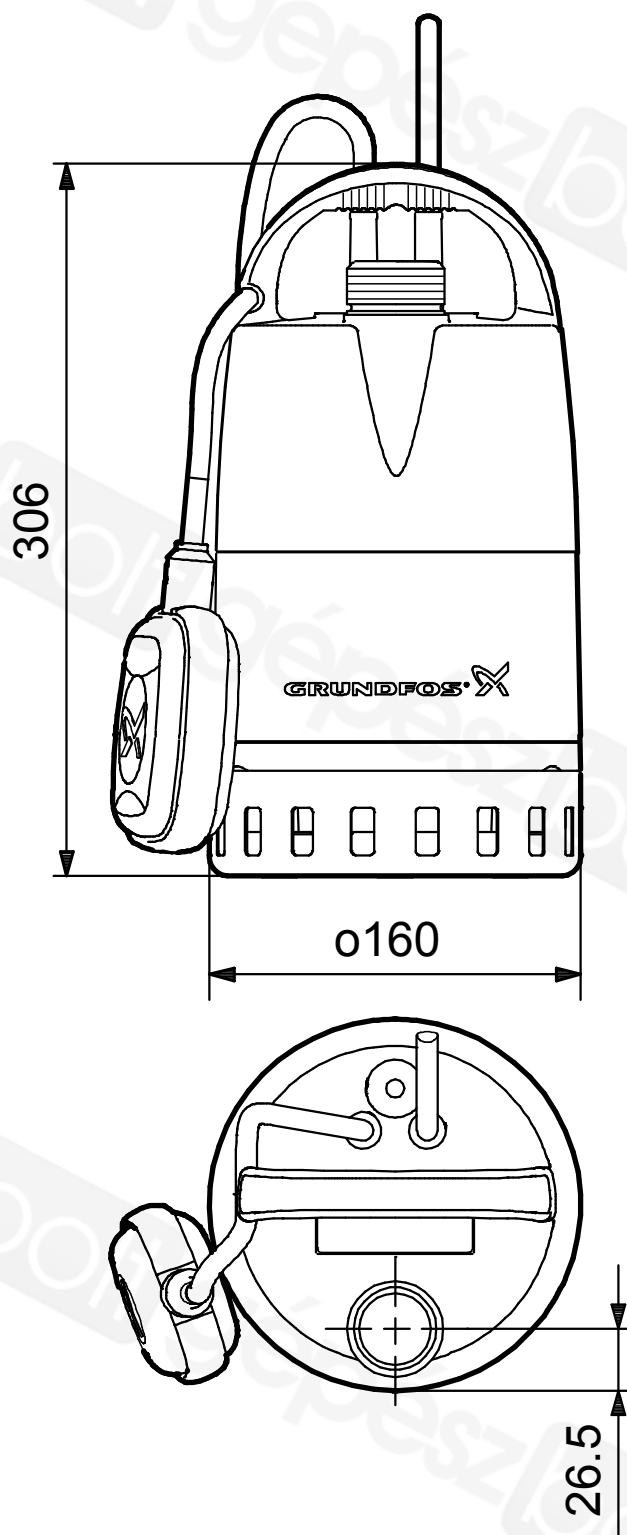

Megjegyzés! Minden méret [mm]-ben, amennyiben nincs más jelölve.

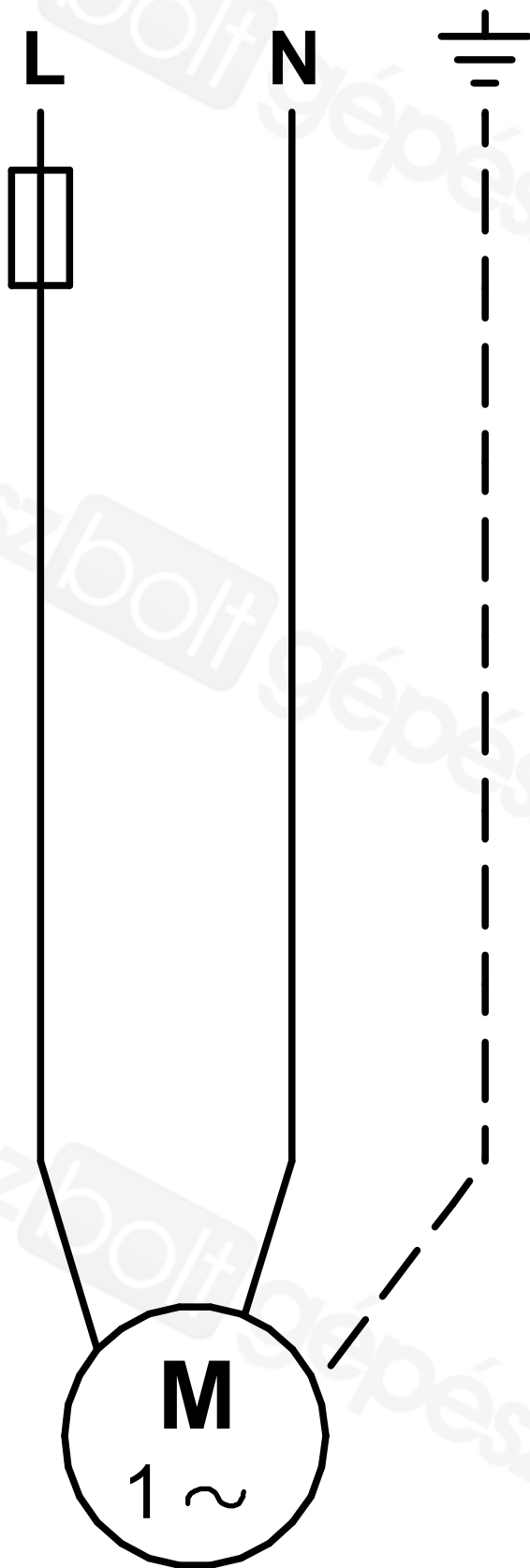

Megjegyzés! Minden mértékegység [mm]-ben értendő, amennyiben másként nincs jelölve.