

| Pozíció | Darab | Leírás | Egyszeri ár |
|---------|-------|--|---------------|
| | -1 | <p>Unilift AP35.40.06.A3.V</p>  <p>Megjegyzés! A berendezés fényképe különböző.</p> <p>Cikkszám: 96023875 Szennyezettvíz szivattyú</p> <p>Függőleges tengelyű, egyfokozatú rozsdamentes merülőmotoros örvényszivattyú, függőleges nyomócsonkkal, F szigetelési osztályú, 3-fázisú, zárt aszinkron motorral, tekercshőfok védelemmel. A szivattyú szívószűrővel ellátott.</p> <p>A szivattyú kapcsolódobozzal felszerelt, mely tartalmazza az indítóegységet, a motorvédelmet és a 0.8 m hosszú tápkábelt. Továbbá a szivattyú tartalmazza az úszókapcsolót és a hozzá kapcsolódó 10 m úszókapcsoló kábelt, automatikus üzemre.</p> <p>A járókerék VORTEX, 35 mm-es résmérettel, mely alkalmas iszapos víz, talajvíz és drénvíz szállítására.</p> <p>A szivattyúnak kettős csúszógyűrűs tömítése és egy közbenső olajkamrája van. Az olajkamra speciális, nem mérgező olajjal feltöltött.</p> <p>A szivattyúmotor folyamatos hűtése a szállított közeggel történik, egy hűtőköpeny alkalmazásával. A motor élettartamra megkent nehéz üzemi golyóscsapággal szerelt.</p> <p>A szivattyú fogantyúval és 10 m elektromos kábellel ellátott. A kábelbevezetés tömített dugós kivitelű, az állórész tekercseinek szárazon tartása végett.</p> <p>Folyadék: Folyadék hőmérséklet tartomány: 0 .. 55 °C Sűrűség: 1000 kg/m³</p> <p>Technikai: Járókerék típusa: VORTEX Maximális szemcseméret: 35 mm</p> <p>Szerkezeti anyagok: Szivattyúház: Rozsdamentes acél DIN W.-Nr. 1.4301 AISI 304</p> | Külön kérésre |

| Pozíció | Darab | Leírás | Egyszeri ár |
|---------|-------|--|-------------|
| | | <p>Járókerék: Rozsdamentes acél DIN W.-Nr. 1.4301 AISI 304</p> <p>Telepítés: Szivattyú nyomócsonkja: Rp 1 1/2 Maximális beépítési mélység: 10 m</p> <p>Elektromos adatok: Bevitt teljesítmény - P1: 0.9 kW Hálózati frekvencia: 50 Hz Névleges feszültség: 3 x 400 V Névleges áramfelvétel: 1.6 A Cos phi - teljesítménytényező: 0,83 Névleges fordulatszám: 2830 rpm Védettségi osztály (IEC 34-5): 68 Szigetelési osztály (IEC 85): F Kábelhossz: 10 m Kábelcsatlakozó típusa: CEE</p> <p>Egyéb: Nettó tömeg: 13.4 kg Össztömeg: 13.9 kg</p> | |

96023875 Unilift AP35.40.06.A3.V 50 Hz

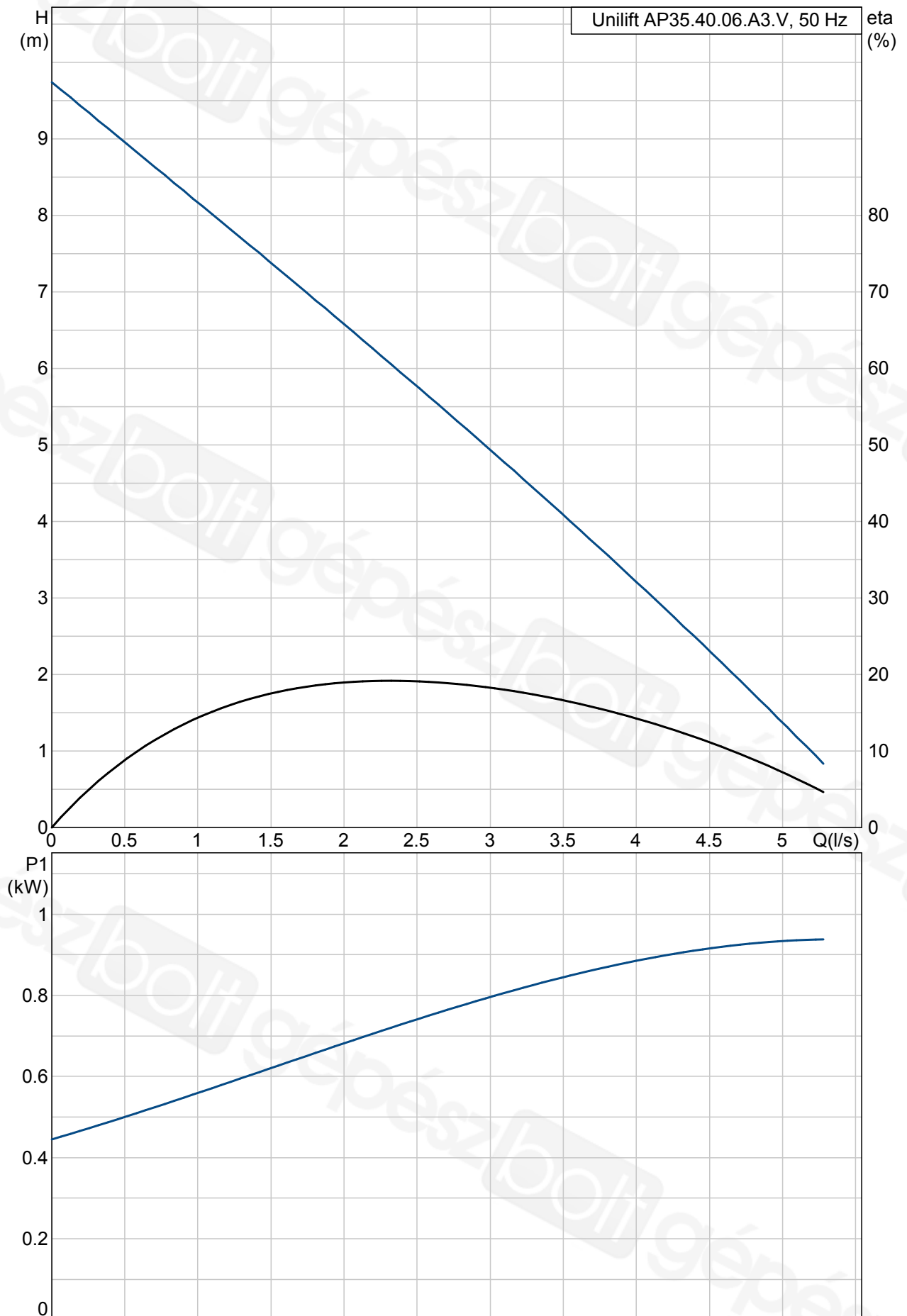

| Leírás | Érték |
|--------------------------------|--|
| Termék neve: | Unilift AP35.40.06.A3.V |
| Cikkszám: | 96023875 |
| EAN szám: | 5700390547530 |
| Technikai: | |
| Max. térfogatáram: | 4.17 l/s |
| Max. emelőmagasság: | 10 m |
| Járókerék típusa: | VORTEX |
| Maximális szemcseméret: | 35 mm |
| Szerkezeti anyagok: | |
| Szivattyúház: | Rozsdamentes acél DIN W.-Nr. 1.4301 AISI 304 |
| Járókerék: | Rozsdamentes acél DIN W.-Nr. 1.4301 AISI 304 |
| Telepítés: | |
| Szivattyú nyomócsonkja: | Rp 1 1/2 |
| Maximális beépítési mélység: | 10 m |
| Beépítés száraz/nedves: | D/S |
| Telepítés | vízszintes vagy függőleges |
| Folyadék: | |
| Folyadékhőmérséklet tartomány | 0 .. 55 °C |
| Sűrűség: | 1000 kg/m ³ |
| Elektromos adatok: | |
| Bevitelt teljesítmény - P1: | 0.9 kW |
| P2 névl.: | 0.6 kW |
| Hálózati frekvencia: | 50 Hz |
| Névleges feszültség: | 3 x 400 V |
| Névleges áramfelvétel: | 1.6 A |
| Cos phi - teljesítménytényező | 0,83 |
| Névleges fordulatszám: | 2830 rpm |
| Védettségi osztály (IEC 34-5): | 68 |
| Szigetelési osztály (IEC 85): | F |
| Motorvédelem: | Nincs |
| Hővédelem: | külső |
| Kábelhossz: | 10 m |
| Kábelcsatlakozó típusa: | CEE |
| Vezérlés: | |
| Szinkapcsoló: | úszókapcsoló |
| Egyéb: | |
| Nettó tömeg: | 13.4 kg |
| Össztömeg: | 13.9 kg |

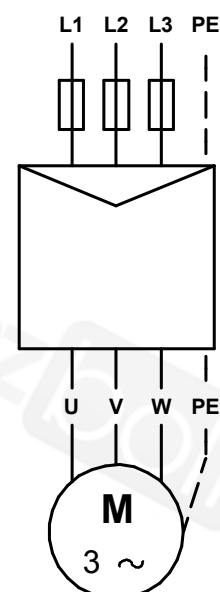
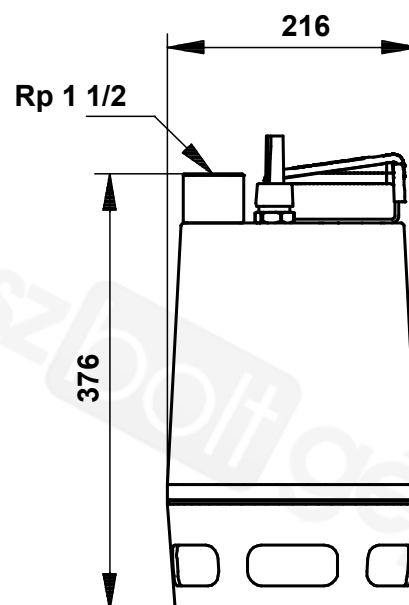
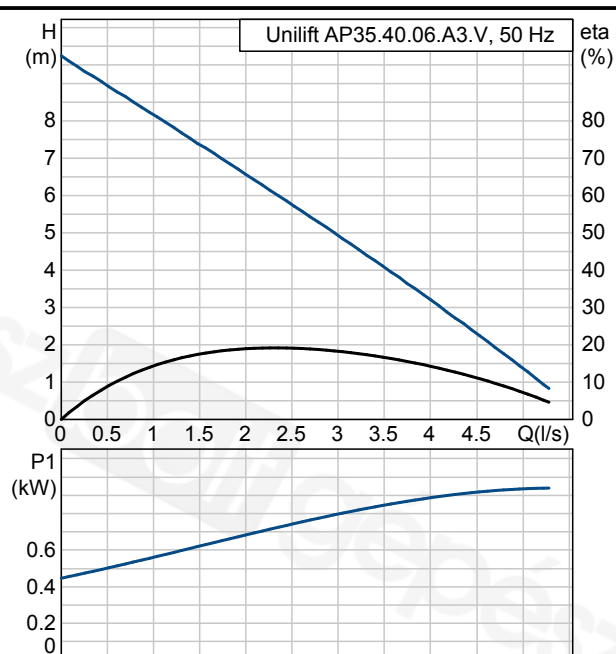

Rp 1 1/2

216

376

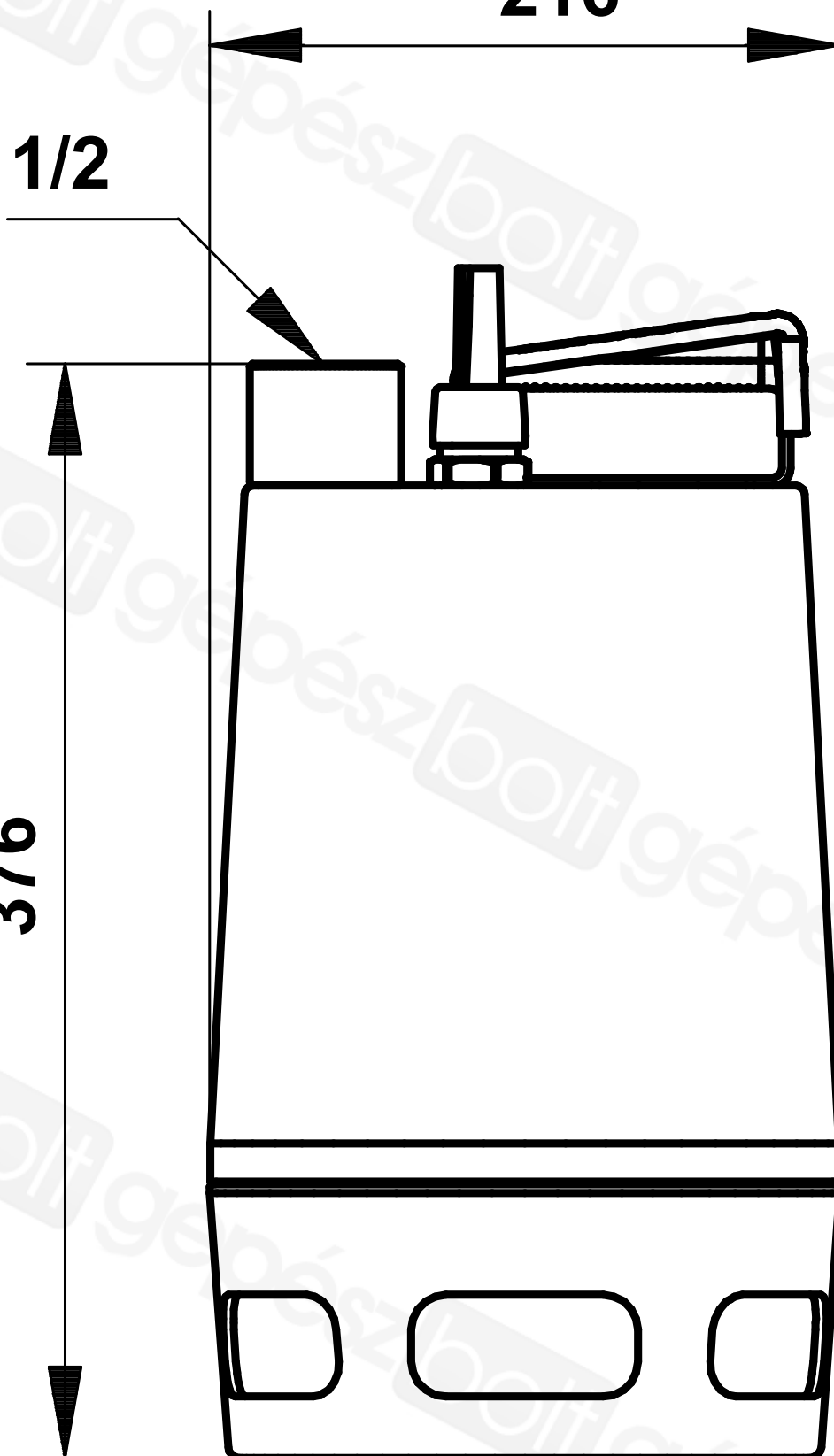

Megjegyzés! Minden méret [mm]-ben, amennyiben nincs más jelölve.

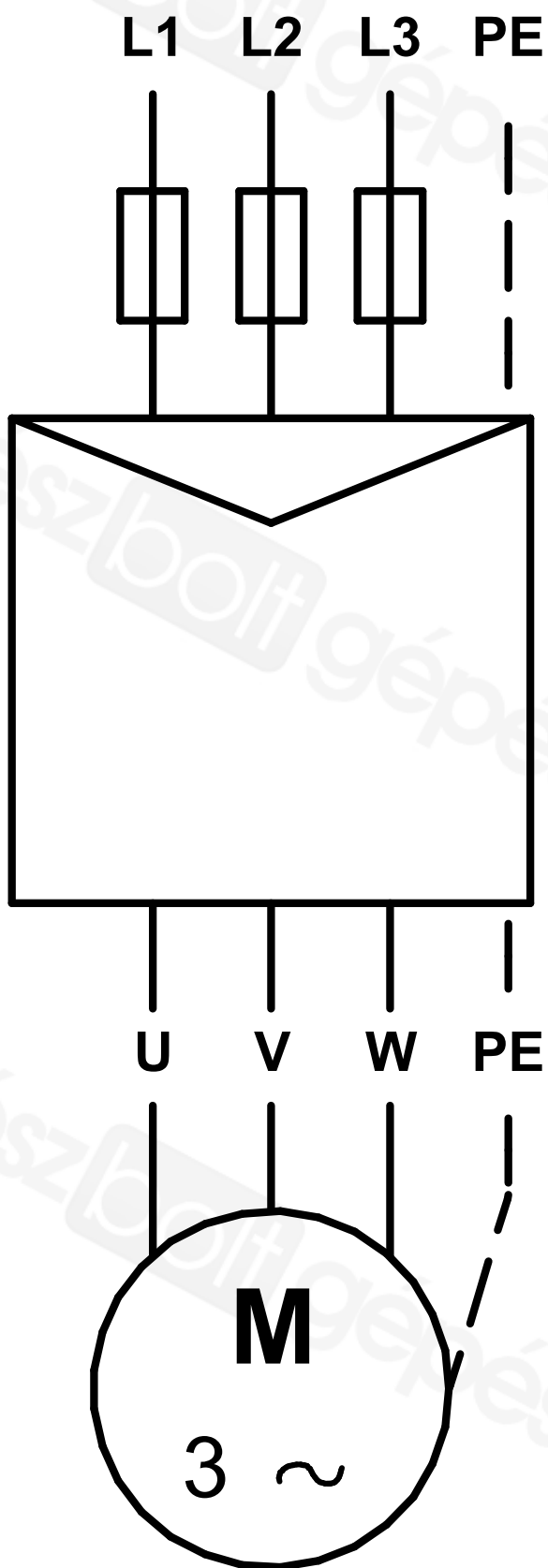

Megjegyzés! Minden mértékegység [mm]-ben értendő, amennyiben másként nincs jelölve.