



## **SERIES CRB100**

 **ESBE<sup>®</sup>**

**NO.1 IN HYDRONIC SYSTEM CONTROL**



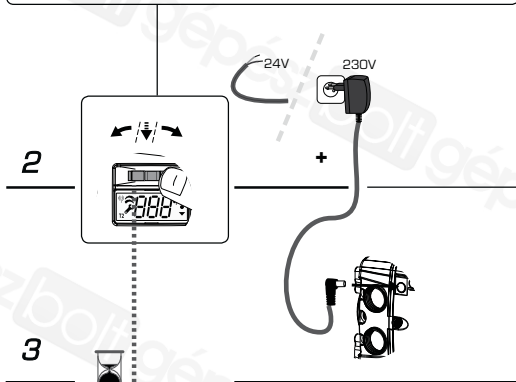
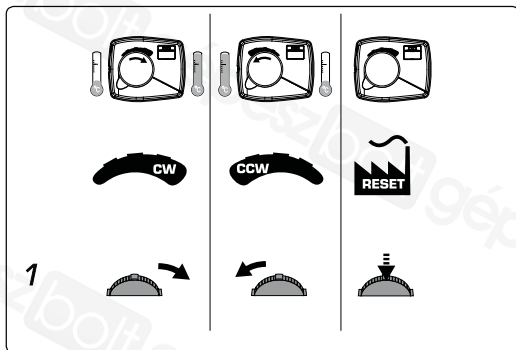

4



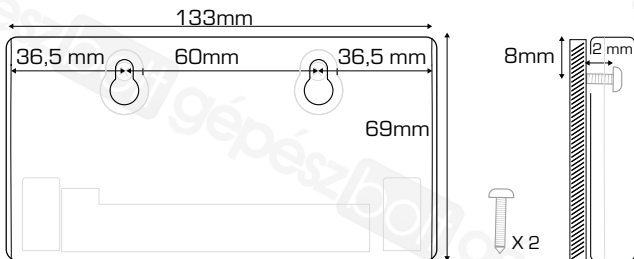
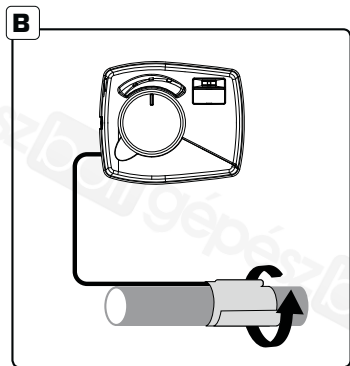
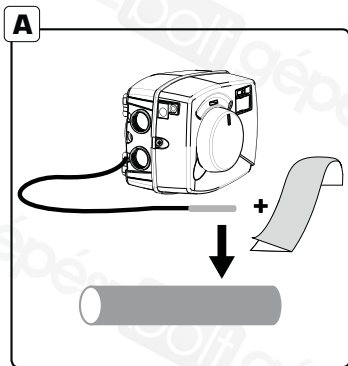

4a



Series **CRB110**

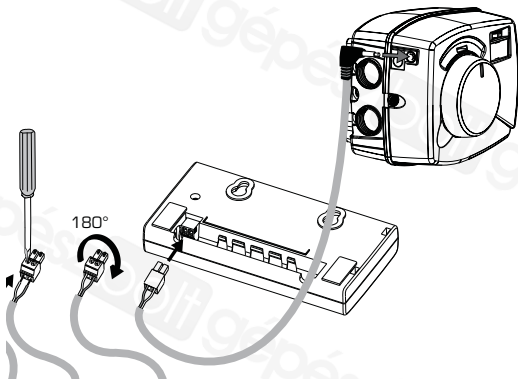

4b



Series **CRB120**

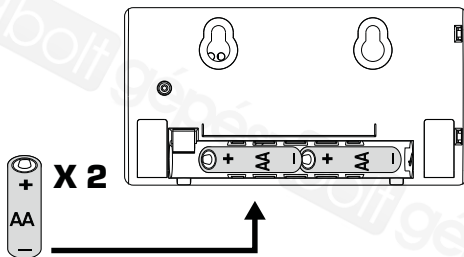

**5**

## Room Set Temperature

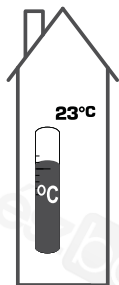
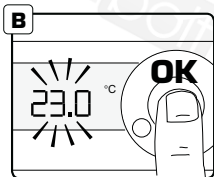
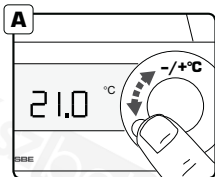
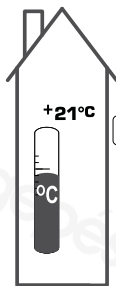

## Advanced Settings

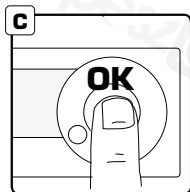
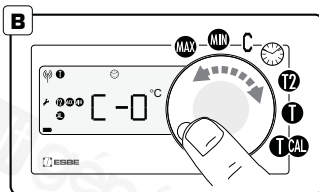
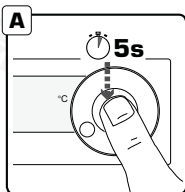



## 6 Maximum Flow Temperature

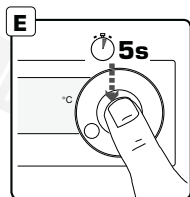
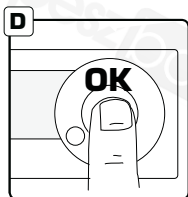
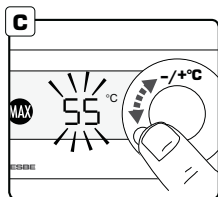
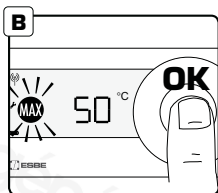
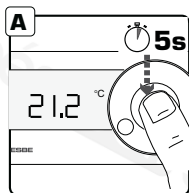
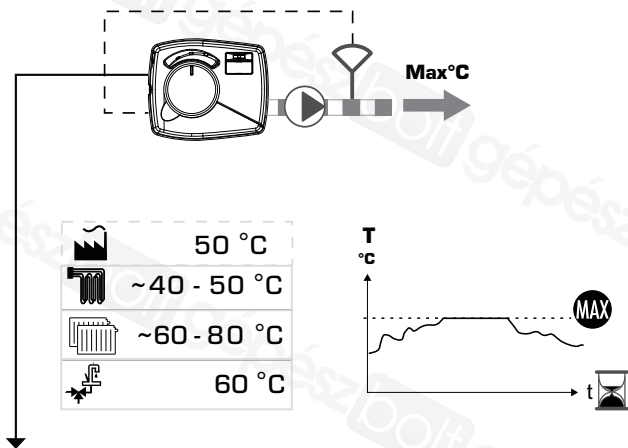

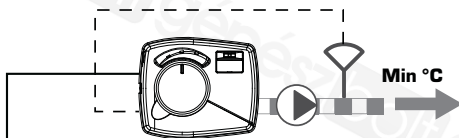
**7****MIN****Minimum Flow temperature**

	5 °C
	~5 - 25 °C
	~5 - 25 °C
	~5 - 25 °C

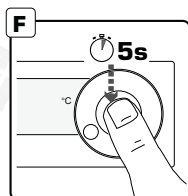
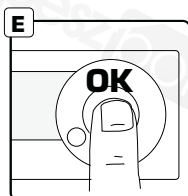
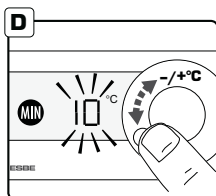
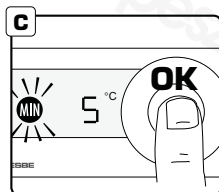
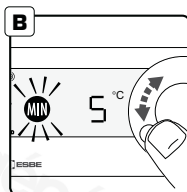
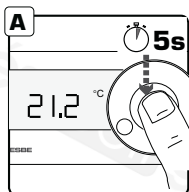
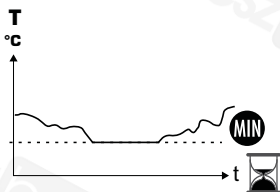





# Operating Mode

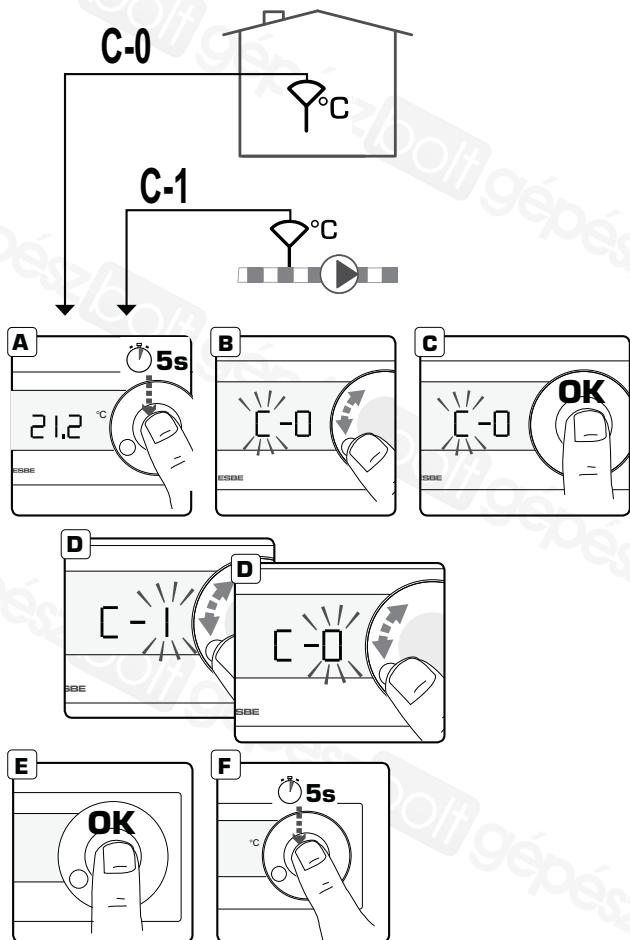

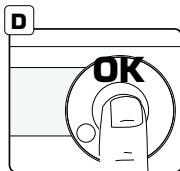
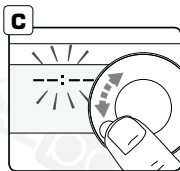
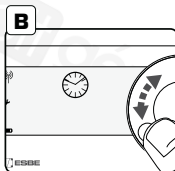
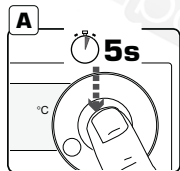
**9****GB Set/Turn off clock and day**

1. Press knob for 5 seconds to reach Set up menu **A**
  2. Choose function Clock, by turning the knob **B** OK **D**
  3. Press OK **D** Set time by turning the knob **C** OK **D**
- If you wish to turn off clock function and T2 preprogram - turn the knob to Off **E** and OK **D**
4. Decide day **F** OK **D**
  5. Press knob for 5 seconds to return to main menu **A**

**DE Einstellen/Ausschalten der Uhrzeit und des Tages**

1. Drücken Sie das Einstellrad für 5 Sekunden um in das Setup-Menü zu gelangen **A**
  2. Wählen Sie die Funktion Uhr durch Drehen des Einstellrades aus **B** OK **D**
  3. Drücken Sie OK **D** und stellen Sie die Uhrzeit durch Drehen des Einstellrades ein **C** OK **D**
- Falls Sie die Zeitfunktion und das T2 Programm abstellen möchten - drehen Sie das Einstellrad auf Off **E** und OK **D**
4. Wählen Sie den Tag aus **F** OK **D**
  5. Drücken Sie das Einstellrad für 5 Sekunden um ins Hauptmenü zurück zu gelangen **A**

**SE Ställ/Stäng av klocka och dag**

1. Håll in ratten i 5 sekunder för att nå Set up menyn **A**
  2. Välj funktion klocka, genom att snurra ratten **B** OK **D**
  3. Tryck OK **D** Ställ tiden genom att vrida på ratten **C** OK **D**
- Är syftet att stänga av klockan och förprogrammeringsfunktionen T2 - vrid ratten till Off **E** OK **D**
4. Ange dag **F** OK **D**
  5. Håll in ratten i 5 sekunder för att återgå till huvudmenyn **A**

**PL Ustawienie/Wyłączenie zegara i dnia**

1. Naciśnąć i przytrzymać przycisk przez 5s aby wejść do menu **A**
  2. Wybrać funkcję zegara obracając przyciskiem **B** OK **D**
  3. Naciśnąć OK **D** Ustawić czas obracając przyciskiem **C** OK **D**
- W celu wyłączenia funkcji zegara oraz programu T2 wybrać obracając pokrętelem Off **E** i OK **D**
4. Wybrać dzień **F** OK **D**
  5. Aby powrócić do głównego menu wcisnąć i przytrzymać przycisk przez 5s **A**

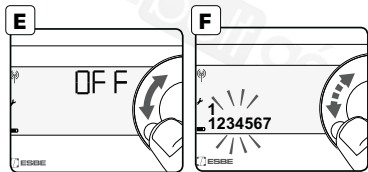

### RU Установка/отключение часов и даты

1. Нажмите и удерживайте ручку в течение 5 секунд для открытия меню "Set up" **A**
2. Выберите функцию "Clock", повернув ручку **B** OK **D**
3. Нажмите OK **D** Установите время, повернув ручку **C** OK **D** Если вы хотите отключить функцию часов «Clock» и предварительную программу T2, поверните ручку в положение "Выкл." **E** и нажмите OK **D**
4. Установите день **F** OK **D**
5. Нажмите и удерживайте ручку в течение 5 секунд для открытия главного меню **A**

### TR Tarih ve saati Ayarla/Kapat

1. Set up menüsüne **A** ulaşmak için kontrol düğmesini 5 saniye basılı tutun.
2. **B** OK **D** kontrol düğmesini çevirerek Clock fonksiyonunu seçin.
3. OK'a basın **D** OK **C** kontrol düğmesini **D** çevirerek saati ayarlayın.  
Saat fonksiyonunu ve T2 ön programını kapatmak isterseniz - Kontrol düğmesini Off'a **E** ve OK'a **D** çevirin.
4. Günü seçin **F** OK **D**
5. Ana menüye **A** ulaşmak için kontrol düğmesini 5 saniye basılı tutun.

### IT Impostare/Disattivare orologio e giorno

1. Premere la manopola per 5 secondi per accedere al menu Set up **A**
2. Scegliere la funzione Clock ruotando la manopola **B** OK **D**
3. Premere OK **D** Impostare l'ora ruotando la manopola **C** OK **D**  
Se si desidera disattivare la funzione Clock e il programma preliminare T2 - ruotare la manopola su Off **E** OK **D**
4. Decidere il giorno **F** OK **D**
5. Premere la manopola per 5 secondi per tornare al menu principale **A**

### FR Régler/Arrêter l'horloge et le jour

1. Appuyez sur le bouton pendant 5 secondes pour aller sur Set up menu (menu de configuration) **A**
2. Sélectionnez la fonction Clock (horloge) en faisant tourner le bouton **B** OK **D**
3. Appuyez sur OK **D** Réglez l'horloge en faisant tourner le bouton **C** OK **D**  
Si vous souhaitez arrêter la fonction horloge et le pré programme T2 - tourner le bouton sur la position Off (arrêt) **E** OK **D**
4. Décidez du jour **F** OK **D**
5. Appuyez sur le bouton pendant 5 secondes pour retourner sur le menu principal **A**

**10** **12**   
1234567

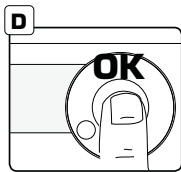
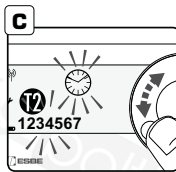
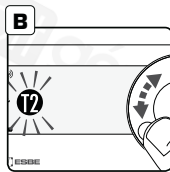
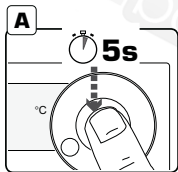

**GB View or set Day/Week program**

*Clock has to be activated before these settings are available.*

1. Press knob for 5 seconds to reach Set up menu **A**
2. Choose function T2 by turning the knob **B** OK **D**
3. Choose T2/clock/week **C** OK **D**
4. Choose to make the same settings for all days or specify one day in the week **E** OK **D**, ex. **I** **J**
5. Decide start time by turning the knob **F** OK **D**, ex. **H**
6. Choose function T→T2 or T2→T **G** OK **D**
7. Decide end time **F** OK **D**, ex. **H**
8. Start at point **5** again for additional period or press knob for 5 seconds to return to main menu. **A**

**SE Visa eller ställ dag / vecko program**

*Klockan måste aktiveras innan dessa inställningar finns tillgängliga.*

1. Håll in ratten i 5 sekunder för att nå Set up menyn **A**
2. Välj funktion T2 genom att vrida på ratten **B** OK **D**
3. Välj T2/klocka/vecka **C** OK **D**
4. Välj att göra inställningen för alla dagar eller enskild dag **E** OK **D**, ex. **I** **J**
5. Bestäm starttid genom att vrida på ratten **F** OK **D**, ex. **H**
6. Välj funktion T→T2 eller T2→T **G** OK **D**
7. Bestäm sluttid OK, ex. **F** OK **D**, ex. **H**
8. Starta vid punkt **5** igen för ytterligare en period eller håll in ratten i 5 sekunder för att återgå till huvudmenyn. **A**

**DE Ansehen oder Einstellen des Tag/Wochenprogrammes**

*Die Uhr muss aktiviert sein, damit diese Einstellungen möglich sind.*

1. Drücken Sie das Einstellrad für 5 Sekunden um in das Setup-Menü zu gelangen **A**
2. Wählen Sie die Funktion T2 durch Drehen des Einstellrades aus **B** OK **D**
3. Wählen Sie T2/Uhr/Woche **C** OK **D**
4. Wählen Sie aus, ob Sie die Einstellungen für jeden Wochentag oder für bestimmte Tage machen möchten **E** OK **D** Beispiele. **I** **J**
5. Wählen Sie die Anfangszeit durch Drehen des Einstellrades aus **F** OK **D** Beispiele **H**
6. Wählen Sie die Funktion T→T2 oder T2→T aus **G** OK **D**
7. Wählen Sie den Endzeitpunkt aus **F** OK **D** Beispiele **H**
8. Beginnen Sie bei Punkt **5** für weitere Zeiteinstellungen oder drücken Sie das Einstellrad für 5 Sekunden um ins Hauptmenü zurück zu gelangen **A**

**PL Wyświetlanie lub ustawienie programu dobowego/tygodniowego**

*Zegar musi być aktywny by te ustawienia były dostępne.*

1. Naciśnąć i przytrzymać przycisk przez 5s aby wejść do menu **A**
2. Wybrać funkcję T2 obracając pokrętkę **B** OK **D**
3. Wybrać T2/zegar/tydzień **C** OK **D**
4. Wybrać by dokonać tych samych ustawień dla wszystkich dni lub dla pojedynczego dnia w tygodniu **E** OK **D**, np. **I** **J**
5. Wybrać punkt początkowy przez obrót przyciskiem **F** OK **D** np. **H**
6. Wybrać funkcję T→T2 lub T2→T **G** OK **D**
7. Wybrać punkt końcowy przez obrót przyciskiem **F** OK **D** np. **H**
8. Powrót do punktu 5 by dodać kolejną funkcję T → T2 lub T2 → T. Aby powrócić do głównego menu wcisnąć i przytrzymać przycisk przez 5s **A**

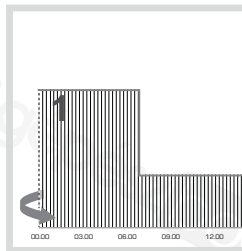
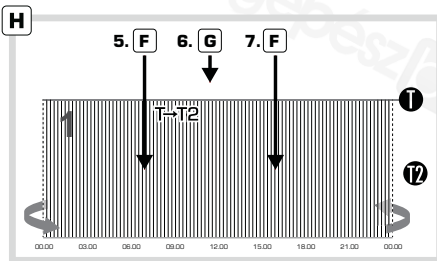

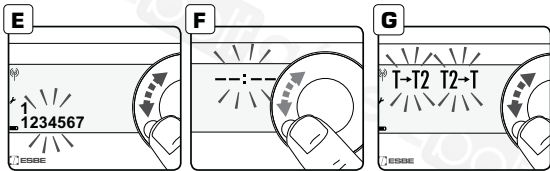

### RU Просмотр или настройка программы "Day/Week"

Прежде чем эти настройки станут доступными, необходимо активировать часы (функцию "Clock").

1. Нажмите и удерживайте ручку в течение 5 секунд для открытия меню "Set up" **A**
2. Выберите функцию T2, повернув ручку **B OK D**
3. Выберите T2/clock/week **C OK D**
4. Можно выбрать одни и те же настройки для всех дней или указать один день недели **E OK D**, напр. **I J**
5. Выберите время начала, повернув ручку **F OK D**, напр. **H**
6. Выберите функцию T->T2 или T2->T **G OK D**
7. Выберите время завершения **F OK D**, напр. **H**
8. Повторите действия, начиная с пункта 5, для настройки дополнительного периода или нажмите и удерживайте ручку в течение 5 секунд для возвращения к главному меню. **A**

### TR Gün/Hafta programını görüntüleyin veya ayarlayın

Bu ayarların yapılabilmesi için saatin etkinleştirilmesi gereklidir.

1. Set up menüsüne **A** ulaşmak için kontrol düğmesini 5 saniye basılı tutun.
2. **B OK D** kontrol düğmesini çevirerek T2 fonksiyonunu seçin.
3. T2/clock/week seçin **C OK D**
4. Tüm günlere yönelik aynı ayarları yapmak için veya haftanın belirli bir gününü seçmek için **E OK D** örn. **I J**
5. **F OK D** kontrol düğmesini çevirerek başlangıç saatine karar verin, örn **H**
6. T->T2 veya T2->T fonksiyonunu seçin **G OK D**
7. Bitiş saatini seçin **F OK D**, örn. **H**
8. Ek dönem için 5. noktadan tekrar başlayın veya ana menüye dönmek için kontrol düğmesini 5 saniye basılı tutun. **A**

### IT Visualizzare o impostare il programma Day/Week

L'orologio deve essere attivato affinché queste impostazioni siano disponibili.

1. Premere la manopola per 5 secondi per accedere al menu Set up **A**
2. Scegliere la funzione T2 ruotando la manopola **B OK D**
3. Scegliere tra T2/Clock/Week **C OK D**
4. Scegliere se applicare le stesse impostazioni a tutti i giorni oppure specificare un giorno della settimana **E OK D**, es. **I J**
5. Decidere l'ora d'inizio ruotando la manopola **F OK D**, es. **H**
6. Scegliere la funzione T->T2 oppure T2->T **G OK D**
7. Decidere l'ora di fine **F OK D**, es. **H**
8. Ripartire dal punto 5 per aggiungere altri periodi oppure premere la manopola per 5 secondi per tornare al menu principale. **A**

### FR Visualiser ou régler le programme quotidien/ hebdomadaire

L'horloge doit être activée avant que ces réglages soient disponibles.

1. Appuyez sur le bouton pendant 5 secondes pour aller sur Set up menu (menu de configuration) **A**
2. Sélectionnez la fonction T2 en faisant tourner le bouton **B OK D**
3. Sélectionnez T2/clock (horloge)/week (semaine) **C OK D**
4. Choisissez d'avoir les mêmes réglages pour tous les jours ou différencier un jour de la semaine **E OK D**, ex. **I J**
5. Décidez de l'heure de démarrage en faisant tourner le bouton **F OK D**, ex. **H**
6. Choisissez la fonction T->T2 ou T2->T **G OK D**
7. Décidez de l'heure de fin **F OK D**, ex. **H**
8. Redémarrez au point 5 pour ajouter des périodes supplémentaires ou appuyez sur le bouton pendant 5 secondes pour retourner sur le menu principal. **A**

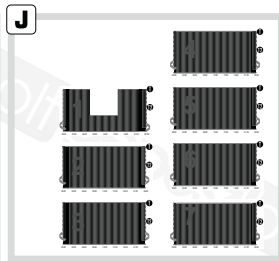
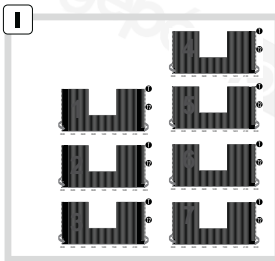
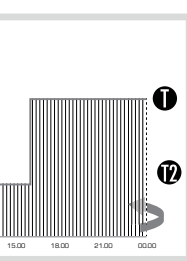

**11**

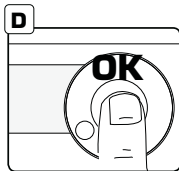
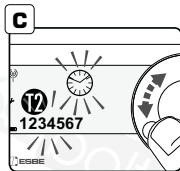
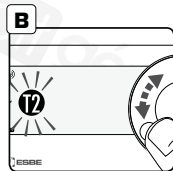
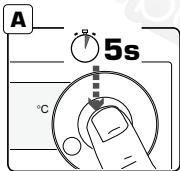
  
**1234567**

**GB Change or erase Day/Week program**

*Clock has to be activated before these settings are available.*

1. Press knob for 5 seconds to reach Set up menu **A**
2. Choose function T2 by turning the knob **B** OK **D**
3. Choose T2/clock/week **C** OK **D**
4. Choose to make the same settings for all days or specify one day in the week **E** OK **D**, ex. **I** **J**
5. Decide new start time by turning the knob **F** OK **D** ex. **H**
6. Choose function T→T2 or T2→T **G** OK **D**
7. Decide end new time **F** OK **D**, ex. **H**
8. Start at point **5** again for additional change/erase or press knob for 5 seconds to return to main menu. **A**

**SE Ändra eller radera dag/vecka programmet**

*Klockan måste aktiveras innan dessa inställningar finns tillgängliga.*

1. Håll in ratten i 5 sekunder för att nå Set up menyn **A**
2. Välj funktion T2 genom att vrida på ratten **B** OK **D**
3. Välj T2/klocka/vecka **C** OK **D**
4. Välj att göra inställningen för alla dagar eller enskild dag **E** OK **D**, ex. **I** **J**
5. Bestäm ny starttid genom att vrida på ratten **F** OK **D** ex. **H**
6. Välj funktion T→T2 eller T2→T **G** OK **D**
7. Bestäm ny sluttid **F** OK **D**, ex. **H**
8. Starta vid punkt **5** igen för ytterligare förändring/radering eller håll in ratten i 5 sekunder för att återgå till huvudmenyn. **A**

**DE Ändern oder Löschen des Tag/Wochenprogrammes**

*Die Uhr muss aktiviert sein, damit diese Einstellungen möglich sind.*

1. Drücken Sie das Einstellrad für 5 Sekunden um in das Setup-Menü zu gelangen **A**
2. Wählen Sie die Funktion T2 durch Drehen des Einstellrades aus **B** OK **D**
3. Wählen Sie T2/Uhr/Woche **C** OK **D**
4. Wählen Sie aus, ob Sie die Einstellungen für jeden Wochentag oder für bestimmte Tage machen möchten **E** OK **D** Beispiele **I** **J**
5. Wählen Sie eine neue Anfangszeit durch Drehen des Einstellrades aus **F** OK **D** Beispiele **H**
6. Wählen Sie die Funktion T→T2 oder T2→T aus **G** OK **D**
7. Wählen Sie den Endzeitpunkt aus **F** OK **D** Beispiele **H**
8. Beginnen Sie bei Punkt **5** für weitere Zeitänderungen/-lösungen oder drücken Sie das Einstellrad für 5 Sekunden um ins Hauptmenü zurück zu gelangen **A**

**PL Zmiana lub kasowanie programu dobowego/tygodniowego**

*Zegar musi być aktywny by te ustawienia były dostępne.*

1. Naciśnij i przytrzymaj przycisk przez 5s by wejść do menu **A**
2. Wybrać funkcję T2 obracając pokrętkiem **B** OK **D**
3. Wybrać T2/zegar/tydzień **C** OK **D**
4. Wybrać by dokonać tych samych ustawień dla wszystkich dni lub dla pojedynczego dnia w tygodniu **E** OK **D** np. **I** **J**
5. Wybrać nowy punkt początkowy przez obrót przyciskiem **F** OK **D** np. **H**
6. Wybrać funkcję T→T2 lub T2→T **G** OK **D**
7. Wybrać nowy punkt końcowy przez obrót przyciskiem **F** OK **D** np. **H**
8. Powrót do punktu **5** by dodać/zmienić/skasować funkcję T→T2 lub T2→T. Aby powrócić do głównego menu wcisnąć i przytrzymać przycisk przez 5s **A**

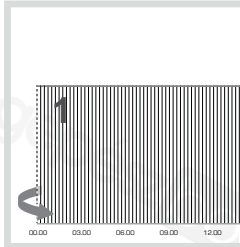
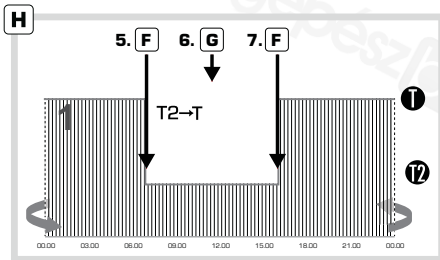

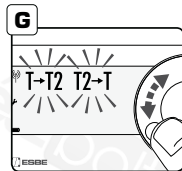
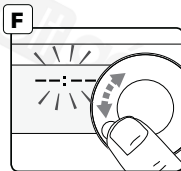
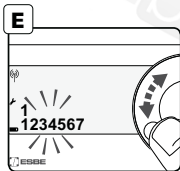

### RU Изменение или удаление программы "Day/Week"

Прежде чем эти настройки станут доступными, необходимо активировать часы (функцию "Clock").

1. Нажмите и удерживайте ручку в течение 5 секунд для открытия меню "Set up" **A**
2. Выберите функцию T2, повернув ручку **B OK D**
3. Выберите T2/clock/week **C OK D**
4. Можно выбрать одни и те же настройки для всех дней или указать один день недели **E OK D**, напр. **I J**
5. Выберите новое время начала, повернув ручку **F OK D** напр. **H**
6. Выберите функцию T->T2 или T2->T **G OK D**
7. Выберите время завершения **F OK D**, напр. **H**
8. Повторите действия, начиная с пункта 5, для дополнительного изменения/удаления или нажмите и удерживайте ручку в течение 5 секунд для возвращения к главному меню. **A**

### IT Modificare o cancellare il programma Day/Week

L'orologio deve essere attivato affinché queste impostazioni siano disponibili.

1. Premere la manopola per 5 secondi per accedere al menu Set up **A**
2. Scegliere la funzione T2 ruotando la manopola **B OK D**
3. Scegliere tra T2/Clock/Week **C OK D**
4. Scegliere se applicare le stesse impostazioni a tutti i giorni oppure specificare un giorno della settimana **E OK D** es. **I J**
5. Decidere la nuova ora d'inizio ruotando la manopola **F OK D** es. **H**
6. Scegliere la funzione T->T2 oppure T2->T **G OK D**
7. Decidere l'ora di fine **F OK D** es. **H**
8. Ripartire dal punto 5 per modificare/cancellazioni aggiuntive oppure premere la manopola per 5 secondi per tornare al menu principale. **A**

### TR Gün/Hafta programını düzenleyin veya silin

Bu ayarların yapılabilmesi için saatin etkinleştirilmesi gerekir:

1. Set up menüsüne **A** ulaşmak için kontrol düğmesini 5 saniye basılı tutun.
2. **B OK D** kontrol düğmesini çevirerek T2 fonksiyonunu seçin.
3. T2/clock/week seçin **C OK D**
4. Tüm günlere yönelik aynı ayarları yapmak için veya haftanın belirli bir gününü seçmek için **E OK D**, ex. **I J**
5. **F OK D** kontrol düğmesini çevirerek yeni başlangıç saatine karar verin, örn **H**
6. T->T2 veya T2->T fonksiyonunu seçin **G OK D**
7. Bitiş saatini seçin **F OK D**, örn **H**
8. Ek düzenleme/silme için **5** noktadan tekrar başlayın veya ana menüye dönmek için kontrol düğmesini 5 saniye basılı tutun. **A**

### FR Modifier ou effacer le programme quotidien/hebdomadaire

L'horloge doit être activée avant que ces réglages soient disponibles.

1. Appuyez sur le bouton pendant 5 secondes pour aller sur Set up menu (menu de configuration) **A**
2. Sélectionnez la fonction T2 en faisant tourner le bouton **B OK D**
3. Sélectionnez T2/clock (horloge)/week (semaine) **C OK D**
4. Choisissez d'avoir les mêmes réglages pour tous les jours ou différenciez un jour de la semaine **E OK D**, ex. **I J**
5. Décidez d'une nouvelle heure de démarrage en faisant tourner le bouton **F OK D** ex. **H**
6. Choisissez la fonction T->T2 ou T2->T **G OK D**
7. Décidez de l'heure de fin **F OK D** ex. **H**
8. Redémarrez au point 5 pour modifier/effacer davantage ou appuyez sur le bouton pendant 5 secondes pour retourner sur le menu principal. **A**

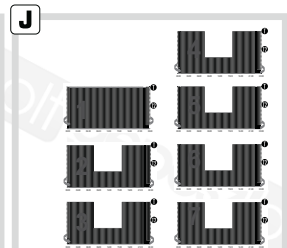
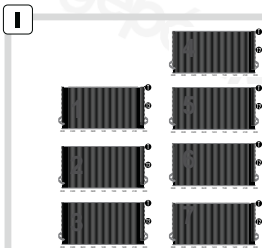
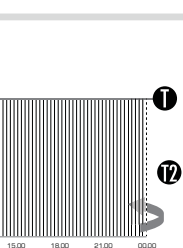

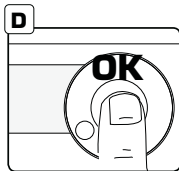
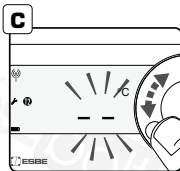
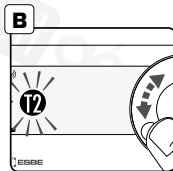
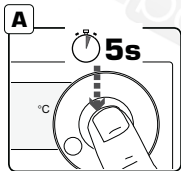

#### GB Set T2 temperature

1. Press knob for 5 seconds to reach Set up menu **A**
2. Choose funktion T2 by turning the knob **B** OK **D**
3. Choose **T2 °C** **C** OK **D**
4. Decide room set T2 temperature by turning the knob **E** OK **D**
5. Press knob for 5 seconds to return to main menu **A**

#### DE Einstellen der T2 Temperatur

1. Drücken Sie das Einstellrad für 5 Sekunden um in das Setup-Menü zu gelangen **A**
2. Wählen Sie die Funktion T2 aus **B** OK **D**
3. Wählen Sie **T2 °C** aus **C** OK **D**
4. Wählen Sie die Raumtemperatur T2 durch Drehen des Einstellrades aus **E** OK **D**
5. Drücken Sie das Einstellrad für 5 Sekunden um ins Hauptmenü zurück zu gelangen **A**

#### SE Ställ T2 temperaturen

1. Håll in ratten i 5 sekunder för att nå Set up meny **A**
2. Välj Funktion T2 genom att vrida på ratten **B** OK **D**
3. Välj **T2 °C** **C** OK **D**
4. Ställ in T2 temperaturen genom att vrida på ratten **E** OK **D**
4. Håll in ratten i 5 sekunder för att återgå till huvudmenyn **A**

#### PL Set T2 temperature

1. Naciśnąć i przytrzymać przycisk przez 5s by wejść do menu **A**
2. Wybrać funkcję T2 obracając pokrętle **B** OK **D**
3. Wybrać **T2 °C** **C** OK **D**
4. Wybrać temperature T2 pomieszczenia przez obrót pokrętle **E** OK **D**
5. Aby powrócić do głównego menu wcisnąć i przytrzymać przycisk przez 5s **A**



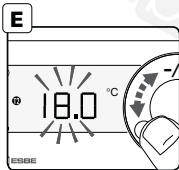

#### **RU** Установка температуры T2

1. Нажмите и удерживайте ручку в течение 5 секунд для открытия меню "Set up" **A**
2. Выберите функцию T2 **B** OK **D**
3. Выберите T2 °C **C** OK **D**
4. Установите температуру T2 в помещении, повернув ручку **E** OK **D**
5. Нажмите и удерживайте ручку в течение 5 секунд для открытия главного меню **A**

#### **TR** T2 sıcaklığını ayarlama

1. Set up menüsüne **A** ulaşmak için kontrol düğmesini 5 saniye basılı tutun.
2. T2 fonksiyonunu seçin **B** OK **D**
3. T2 °C seçin **C** OK **D**
4. Kontrol düğmesini **E** çevirerek oda için T2 sıcaklığı ayarını kararlaştırın. OK **D**
5. Ana menüye **A** ulaşmak için kontrol düğmesini 5 saniye basılı tutun.

#### **IT** Impostare la temperatura T2

1. Premere la manopola per 5 secondi per accedere al menu Set up **A**
2. Scegliere la funzione T2 **B** OK **D**
3. Scegliere tra T2 °C **C** OK **D**
4. Decidere la temperatura T2 della stanza ruotando la manopola **E** OK **D**
5. Premere la manopola per 5 secondi per tornare al menu principale **A**

#### **FR** Fixer la température T2

1. Appuyez sur le bouton pendant 5 secondes pour aller sur Set up menu (menu de configuration) **A**
2. Sélectionnez la fonction T2 **B** OK **D**
3. Sélectionnez T2 °C **C** OK **D**
4. Décidez de la température T2 fixée dans la pièce en tournant le bouton **E** OK **D**
5. Appuyez sur le bouton pendant 5 secondes pour retourner sur le menu principal **A**

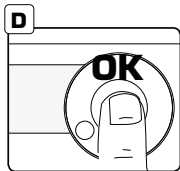
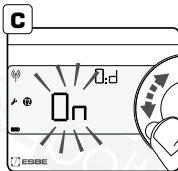
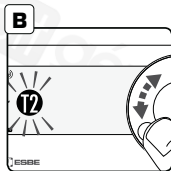
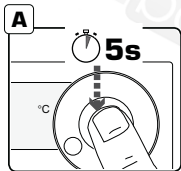
**13**
 OFF  
 On
**GB** Set T2 continuously

1. Press knob for 5 seconds to reach Set up menu **A**
2. Choose function T2 by turning the knob **B** OK **D**
3. Choose **T2 off** or **T2 on** **C** OK **D**
4. Set how many days T2 shall be Off or On. **E**  
*T2 Off/on\* O:d = According to weekly program*  
*T2 Off/on\* xx:d = T2 Continuously Off/On in xx days*  
*T2 Off/on\* -:d = T2 Continuously Off/On*  
 OK **D**
5. Press knob for 5 seconds to return to main menu **A**  
*\*T2 off = T On*

**DE** Einstellen von T2 für einen Zeitraum

1. Drücken Sie das Einstellrad für 5 Sekunden um in das Setup-Menü zu gelangen **A**
2. Wählen Sie die Funktion T2 aus T2 **B** OK **D**
3. Wählen Sie **T2 off** oder **T2 on** **C** OK **D**
4. Stellen Sie ein wie viele Tage T2 ausgeschaltet Off oder eingeschaltet On sein soll **E**  
*T2 Off/on\* O:d = In Bezug auf das Wochenprogramm*  
*T2 Off/on\* xx:d = T2 Kontinuierlich Off/On für xx Tage*  
*T2 Off/on\* -:d = T2 Kontinuierlich Off/On*  
 OK **D**
5. Drücken Sie das Einstellrad für 5 Sekunden um ins Hauptmenü zurück zu gelangen **A**  
*\*T2 off = T On*

**SE** Ställ T2 kontinuerligt

1. Håll in ratten i 5 sekunder för att nå Set up menyn **A**
2. Välj Funktion T2 genom att vrida på ratten **B** OK **D**
3. Välj **T2 off** eller **T2 on** **C** OK **D**
4. Ange hur många dagar T2 skall vara Av eller På.  
*T2 Off / On \* O: d = Enligt veckoprogram*  
*T2 Off / On \* xx: d = T2 kontinuerligt Av/På i xx dagar*  
*T2 Off / On \* -:d = T2 kontinuerligt Av/På*  
 OK **D**
5. Håll in ratten i 5 sekunder för att återgå till huvudmenyn **A**  
*\*T2 Off = T On*

**PL** Nastawa temperatury T2 ciągła

1. Naciśnąć i przytrzymać przycisk przez 5s by wejść do menu **A**
2. Wybrać funkcję T2 obracając pokrętkiem **B** OK **D**
3. Wybrać **T2 off** lub **T2 on** **C** OK **D**
4. Wybrać ile dni ma być włączona/wyłączona temperatura T2 **E**  
*T2 Off/On\* O:d = Zgodnie z programem tygodniowym*  
*T2 Off/On\* xx:d = Temperatura T2 ciągle przez xx dni*  
*T2 Off/On\* -:d = Temperatura T2 ciągle Off/On*  
 OK **D**
5. Aby powrócić do głównego menu wcisnąć i przytrzymać przycisk przez 5s **A**  
*\*T2 off = T On*

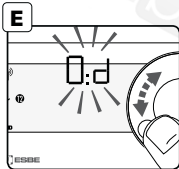

### RU Установка постоянной температуры T2

1. Нажмите и удерживайте ручку в течение 5 секунд для открытия меню "Set up" **A**
2. Выберите функцию T2 **B** OK **D**
3. Выберите **T2 off** или **T2 on** **C** OK **D**
4. Укажите, в течение скольких дней функция T2 должна быть выключена или включена. **E**

*T2 Off/on\* Dd = в соответствии с недельной программой*

*T2 Off/on\* xcd = T2 постоянно выкл./вкл. через xx дней*

*T2 Off/on\* --d = T2 постоянно выкл./вкл.*

OK **D**

5. Нажмите и удерживайте ручку в течение 5 секунд для открытия главного меню **A**

\*T2 off = T On

### IT Impostare T2 in modalità continua

1. Premere la manopola per 5 secondi per accedere al menu Set up **A**
2. Scegliere la funzione T2 **B** OK **D**
3. Scegliere tra **T2 off** oppure **T2 on** **C** OK **D**
4. Impostare per quanti giorni T2 deve essere Off (disattivata) oppure On (attivata). **E**

*T2 Off/on\* Dd = n base al programma settimanale (Week)*

*T2 Off/on\* xcd = T2 Off/On in modalità continua nei giorni xx*

*T2 Off/on\* --d = T2 Off/On in modalità continua*

OK **D**

5. Premere la manopola per 5 secondi per tornare al menu principale **A**

\*T2 off = T On

### TR T2'yi devamlı olarak ayarlayın

1. Set up menüsüne **A** ulaşmak için kontrol düğmesini 5 saniye basılı tutun.
2. T2 fonksiyonunu seçin **B** OK **D**
3. **T2 kapalı** veya **T2 açık** seçin **C** OK **D**
4. T2'nin kaç gün Açık ve kaç gün Kapalı olacağını ayarlayın. **E**  
*T2 Off/on\* Dd = Haftalık programa göre*  
*T2 Off/on\* xcd = T2 xx gün boyunca devamlı Kapalı/Açık*  
*T2 Off/on\* --d = T2 Devamlı Kapalı/Açık*  
 OK **D**
5. Ana menüye **A** ulaşmak için kontrol düğmesini 5 saniye basılı tutun  
 \*T2 kapalı = T Açık

### FR Fixer T2 continue

1. Appuyez sur le bouton pendant 5 secondes pour aller sur Set up menu (menu de configuration) **A**
2. Sélectionnez la fonction T2 **B** OK **D**
3. Sélectionnez **T2 off** (arrêt) ou **T2 on** (marche) **C** OK **D**
4. Fixez le nombre de jours où T2 doit être éteint (Off) ou allumé (On) **E**  
*T2 Off/on\* Dd = Conformément au programme hebdomadaire*  
*T2 Off/on\* xcd = T2 continuellement Off (éteint)/On (allumé) pendant xx jours*  
*T2 Off/on\* --d = T2 continuellement Off (éteint)/On (allumé)*  
 OK **D**
5. Appuyez sur le bouton pendant 5 secondes pour retourner sur le menu principal **A**  
 \*T2 off (éteint) = T On (allumé)

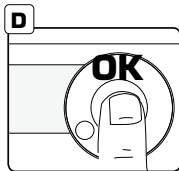
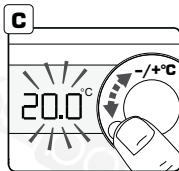
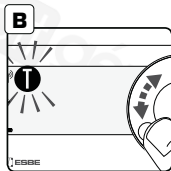
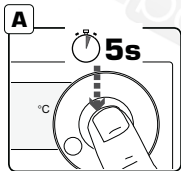
**14****T** °C**GB Set T temperature**

1. Press knob for 5 seconds to reach Set up menu **A**
2. Choose function T by turning the knob **B** OK **C**
3. Decide room set T temperature by turning the knob **D** OK **C**
4. Press knob for 5 seconds to return to main menu **A**

**DE Einstellen der Temperatur T**

1. Drücken Sie das Einstellrad für 5 Sekunden um in das Setup-Menü zu gelangen **A**
2. Wählen Sie die Funktion T **B** OK **C**
3. Wählen Sie die Raumtemperatur durch Drehen des Einstellrades aus **D** OK **C**
4. Drücken Sie das Einstellrad für 5 Sekunden um ins Hauptmenü zurück zu gelangen **A**

**SE Ställ in T temperatur**

1. Håll in ratten i 5 sekunder för att nå Set up menyn **A**
2. Välj Funktion T genom att vrida på ratten **B** OK **C**
3. Ställ in önskad T temperaturen genom att vrida på ratten **D** OK **C**
4. Håll in ratten i 5 sekunder för att återgå till huvudmenyn **A**

**PL Nastawa temperatury T**

1. Naciśnąć i przytrzymać przycisk przez 5s by wejść do menu **A**
2. Wybrać funkcję T obracając pokrętle **B** OK **C**
3. Wybrać temperaturę T pomieszczenia przez obrót pokrętle **D** OK **C**
4. Aby powrócić do głównego menu wcisnąć i przytrzymać przycisk przez 5s **A**

### **RU** Установка температуры T2

1. Нажмите и удерживайте ручку в течение 5 секунд для открытия меню "Set up" **(A)**
2. Выберите функцию T **(B)** OK **(C)**
3. Установите температуру T в помещении, повернув ручку **(D)** OK **(C)**
4. Нажмите и удерживайте ручку в течение 5 секунд для открытия главного меню **(A)**

### **TR** T sıcaklığını ayarlama

1. Set up menüsüne **(A)** ulaşmak için kontrol düğmesini 5 saniye basılı tutun.
2. T fonksiyonunu seçin **(B)** OK **(C)**
3. Kontrol düğmesini **(D)** çevirerek oda için T sıcaklığı ayarını kararlaştırın. OK **(C)**
4. Ana menüye **(A)** ulaşmak için kontrol düğmesini 5 saniye basılı tutun.

### **IT** Impostare la temperatura T

1. Premere la manopola per 5 secondi per accedere al menu Set up **(A)**
2. Scegliere la funzione T **(B)** OK **(C)**
3. Decidere la temperatura T della stanza ruotando la manopola **(D)** OK **(C)**
4. Premere la manopola per 5 secondi per tornare al menu principale **(A)**

### **FR** Fixer la température T

1. Appuyez sur le bouton pendant 5 secondes pour aller sur Set up menu (menu de configuration) **(A)**
2. Sélectionnez la fonction T **(B)** OK **(C)**
3. Décidez de la température T fixée dans la pièce en tournant le bouton **(D)** OK **(C)**
4. Appuyez sur le bouton pendant 5 secondes pour retourner sur le menu principal **(A)**

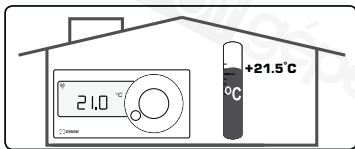
**15****T CAL****GB Calibrate room unit**

1. Press knob for 5 seconds to reach Set up menu **A**
2. Choose function T Cal by turning the knob **B** OK **C**
3. Calibrate the temperature by turning the knob **D** OK **C**
4. Press knob for 5 seconds to return to main menu **A**

**SE Kalibrera rumsenheten**

1. Håll in ratten i 5 sekunder för att nå Set up menyn **A**
2. Välj Funktion T Cal genom att vrida på ratten **B** OK **C**
3. Kalibrera temperaturen genom att vrida på ratten **D** OK **C**
4. Håll in ratten i 5 sekunder för att återgå till huvudmenyn **A**

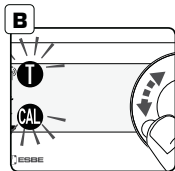
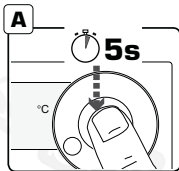
**DE Kalibrieren der Raumanzeigeeinheit**

1. Drücken Sie das Einstellrad für 5 Sekunden um in das Setup-Menü zu gelangen **A**
2. Wählen Sie die Funktion T Cal **B** OK **C**
3. Kalibrieren Sie die Temperatur durch Drehen des Einstellrades **D** OK **C**
4. Drücken Sie das Einstellrad für 5 Sekunden um ins Hauptmenü zurück zu gelangen **A**

**PL Kalibracja jednostki pomieszczenia**

1. Naciśnąć i przytrzymać przycisk przez 5s by wejść do menu **A**
2. Wybrać funkcję T Cal obracając pokrętle **B** OK **C**
3. Kalibracja temperatury przez obrót pokrętle **D** OK **C**
4. Aby powrócić do głównego menu wcisnąć i przytrzymać przycisk przez 5s **A**

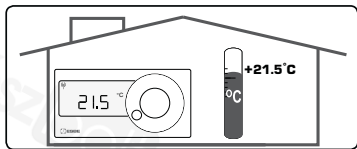
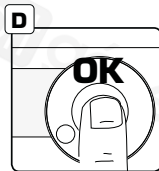
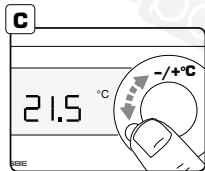

**RU Калибровка модуля в помещении**

1. Нажмите и удерживайте ручку в течение 5 секунд для открытия меню "Set up" **A**
2. Выберите функцию T Cal **B** OK **C**
3. Установите температуру, повернув ручку **D** OK **C**
4. Нажмите и удерживайте ручку в течение 5 секунд для открытия главного меню **A**

**TR Oda birimini ayarlama**

1. Set up menüsüne **A** ulaşmak için kontrol düğmesini 5 saniye basılı tutun.
2. T Cal fonksiyonunu seçin **B** OK **C**
3. Kontrol düğmesini **D** çevirerek oda için sıcaklığı ayarlayın. OK **C**
4. Ana menüye **A** ulaşmak için kontrol düğmesini 5 saniye basılı tutun.





**IT Calibrare l'unità stanza**

1. Premere la manopola per 5 secondi per accedere al menu Set up **A**
2. Scegliere la funzione T Cal **B** OK **C**
3. Calibrare la temperatura ruotando la manopola **D** OK **C**
4. Premere la manopola per 5 secondi per tornare al menu principale **A**

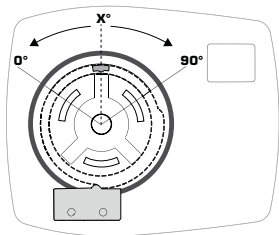
**FR Calibrer l'unité pour la pièce**

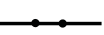
1. Appuyez sur le bouton pendant 5 secondes pour aller sur Set up menu (menu de configuration) **A**
2. Sélectionnez la fonction T Cal **B** OK **C**
3. Calibrez la température en faisant tourner le bouton **D** OK **C**
4. Appuyez sur le bouton pendant 5 secondes pour retourner sur le menu principal **A**

**16**
**Series CRB114**  **ON/OFF**

	0° - X°	X° - 90°
<b>NO</b>		
<b>NC</b>		
	<b>X° = 45°</b>	

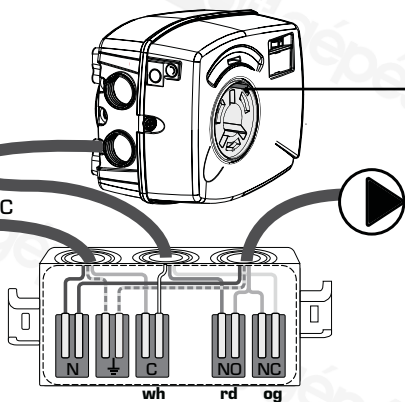
**MAX 230VAC**  
**6 (3) A**



# Auxiliary Switch/Pump Control

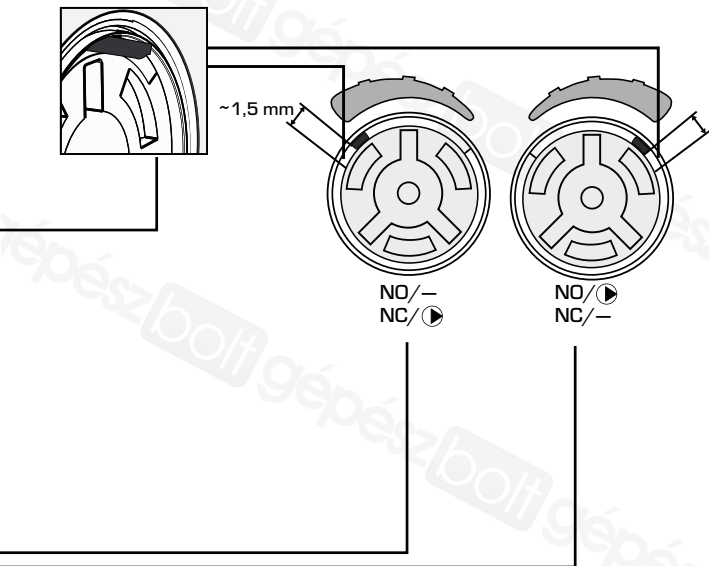

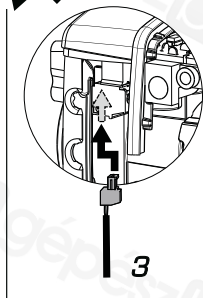
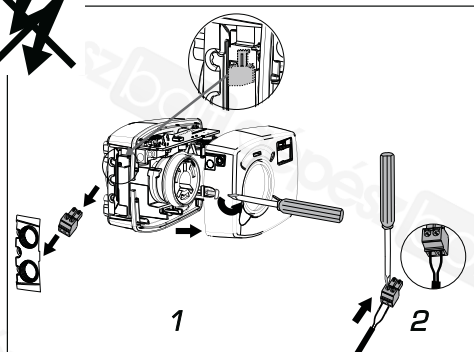
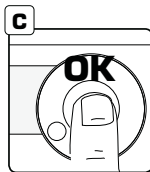
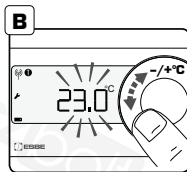
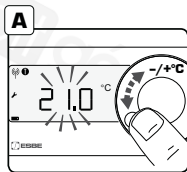
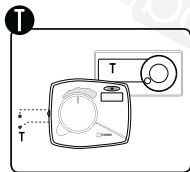
**17****T****T2**

**GB External activation of T2**

T2 activated by external equipment like GSM-module.  
ESBE GSM-module CRB915, art.number 17 05 59 00.

**Activation of T2 by external equipment is overriding all other room unit setting like weekly program.**

**SE Extern aktivering av T2**

T2 aktiveras av extern utrustning t ex GSM-modul  
ESBE GSM-module CRB915, art.nr 17 05 59 00.

**Aktivering av T2 med extern utrustning inaktiverar alla andra inställningar för rumsenheten t ex veckoprogram.**

**DE Externe Aktivierung von T2**

Aktivierung von T2 durch externes Equipment , wie z. B. GSM-Module.

ESBE GSM-Modul CRB915, Art.Nummer 17 05 59 00.

**Die Aktivierung der Temperatur T2 durch externes Equipment überschreibt alle anderen eingestellten Temperatureinstellungen, wie z. B. das Wochenprogramm.**

**PL Zewnętrzna aktywacja temperatury T2**

Aktywacja T2 za pomocą zewnętrznego urządzenia np. modułu GSM.

ESBE Moduł-GSM CRB915, art. nr 1705 59 00.

**Aktywacja temperatury T2 zewnętrznym urządzeniem jest nadrzędna w stosunku do innych ustawień na sterowniku jak np. program tygodniowy.**

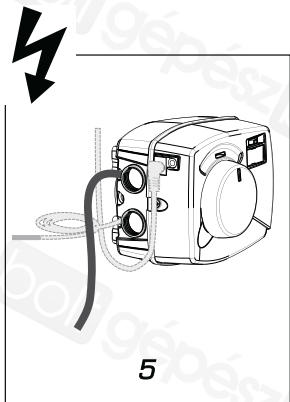
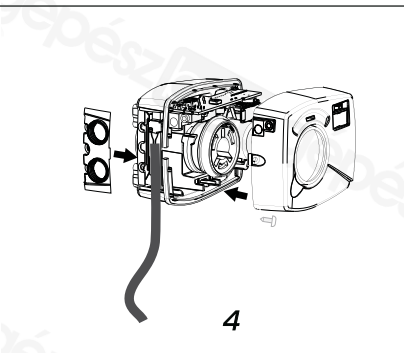
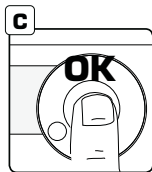
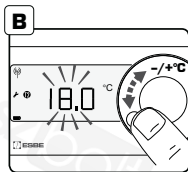
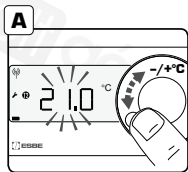
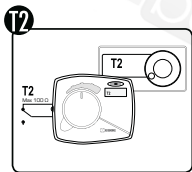

#### **RU** Активация T2 извне

Функция T2 активируется посредством внешнего оборудования, например, модуля GSM.  
Модуль GSM ESBE CRB915, номер по артикулу 17 05 59 00.

**Активация T2 посредством внешнего оборудования отменяет все остальные настройки модуля помещения, например, недельную программу.**

#### **IT** Attivazione esterna di T2

T2 attivata da apparecchiature esterne, quale ad esempio un modulo GSM.  
Modulo GSM ESBE CRB915, codice art. 17 05 59 00.

**L'attivazione di T2 da apparecchiature esterne prevale su tutte le altre impostazioni delle unità stanza, quale ad esempio il programma settimanale.**

#### **TR** T2'nin haricen etkinleştirilmesi

T2'nin GSM modülleri gibi harici araçlarla etkinleştirilmesidir.  
ESBE GSM modülü CRB915, ürün numarası 17 05 59 00.

**T2'nin harici araçlarla etkinleştirilmesi haftalık program ve benzeri diğer tüm oda birim ayarlarına göre daha etkilidir.**

#### **FR** Activation externe de T2.

T2 activé par un équipement externe comme un module GSM.  
Module GSM ESBE CRB915, n° d'art. 17 05 59 00.

**L'activation de T2 par un équipement externe l'emportera sur tout autre réglage d'appareil tel qu'un programme hebdomadaire.**



[www.esbe.eu](http://www.esbe.eu)

